

# Inspiron 24

## 5000 Series

# Instrukcja serwisowa

Model komputera: Inspiron 24-5459  
Model regulacji: W12C  
Typ regulacji: W12C004



# Uwagi, przestrogi i ostrzeżenia

---



**UWAGA:** Napis UWAGA wskazuje ważną informację, która pozwala lepiej wykorzystać posiadany komputer.



**OSTRZEŻENIE:** Napis PRZESTROGA informuje o sytuacjach, w których występuje ryzyko uszkodzenia sprzętu lub utraty danych, i przedstawia sposoby uniknięcia problemu.



**PRZESTROGA:** Napis OSTRZEŻENIE informuje o sytuacjach, w których występuje ryzyko uszkodzenia sprzętu, obrażeń ciała lub śmierci.

---

**Copyright © 2015 Dell Inc. Wszelkie prawa zastrzeżone.** Ten produkt jest chroniony prawem Stanów Zjednoczonych i międzynarodowym oraz prawem własności intelektualnej. Dell™ i logo Dell są znakami towarowymi firmy Dell Inc. w Stanach Zjednoczonych i/lub innych krajach. Wszystkie pozostałe marki i nazwy handlowe wymienione w niniejszym dokumencie mogą być znakami towarowymi ich odpowiednich właścicieli.

2015 - 08

Wer. A00

# Spis treści

|  |           |
|--|-----------|
| <b>Przed przystąpieniem do serwisowania komputera.....</b> | <b>9</b>  |
| Przed rozpoczęciem pracy .....                             | 9         |
| Instrukcje dotyczące bezpieczeństwa.....                   | 9         |
| Zalecane narzędzia.....                                    | 11        |
| <b>Po zakończeniu serwisowania komputera.....</b>          | <b>12</b> |
| <b>Opis techniczny.....</b>                                | <b>13</b> |
| Widok wnętrza komputera.....                               | 13        |
| Elementy płyty systemowej.....                             | 14        |
| <b>Wymontowywanie podstawki.....</b>                       | <b>16</b> |
| Procedura.....   | 16        |
| <b>Instalowanie podstawki.....</b>                         | <b>18</b> |
| Procedura.....   | 18        |
| <b>Wymontowywanie pokrywy tylnej.....</b>                  | <b>19</b> |
| Przed wykonaniem procedury.....                            | 19        |
| Procedura.....   | 19        |
| <b>Instalowanie pokrywy tylnej.....</b>                    | <b>20</b> |
| Procedura.....   | 20        |
| Po wykonaniu procedury.....                                | 20        |
| <b>Wymontowywanie napędu dysków optycznych.....</b>        | <b>21</b> |
| Przed wykonaniem procedury.....                            | 21        |
| Procedura.....   | 21        |

|   |           |
|---|-----------|
| <b>Instalowanie napędu dysków optycznych.....</b>     | <b>24</b> |
| Procedura.....  | 24        |
| Po wykonaniu procedury.....                           | 24        |
| <b>Wymontowywanie dysku twardego.....</b>             | <b>25</b> |
| Przed wykonaniem procedury.....                       | 25        |
| Procedura.....  | 25        |
| <b>Instalowanie dysku twardego.....</b>               | <b>28</b> |
| Procedura.....  | 28        |
| Po wykonaniu procedury.....                           | 28        |
| <b>Wymontowywanie modułów pamięci.....</b>            | <b>29</b> |
| Przed wykonaniem procedury.....                       | 29        |
| Procedura.....  | 29        |
| <b>Instalowanie modułów pamięci.....</b>              | <b>31</b> |
| Procedura.....  | 31        |
| Po wykonaniu procedury.....                           | 32        |
| <b>Wymontowywanie karty sieci bezprzewodowej.....</b> | <b>33</b> |
| Przed wykonaniem procedury.....                       | 33        |
| Procedura.....  | 33        |
| <b>Instalowanie karty sieci bezprzewodowej.....</b>   | <b>35</b> |
| Procedura.....  | 35        |
| Po wykonaniu procedury.....                           | 36        |
| <b>Wymontowywanie radiatora.....</b>                  | <b>37</b> |
| Przed wykonaniem procedury.....                       | 37        |
| Procedura.....  | 37        |

|  |           |
|--|-----------|
| <b>Instalowanie radiatora.....</b>             | <b>39</b> |
| Procedura.....                                 | 39        |
| Po wykonaniu procedury.....                    | 39        |
| <b>Wymontowywanie wentylatora.....</b>         | <b>40</b> |
| Przed wykonaniem procedury.....                | 40        |
| Procedura.....                                 | 40        |
| <b>Instalowanie wentylatora.....</b>           | <b>42</b> |
| Procedura.....                                 | 42        |
| Po wykonaniu procedury.....                    | 42        |
| <b>Wymontowywanie baterii pastylkowej.....</b> | <b>43</b> |
| Przed wykonaniem procedury.....                | 43        |
| Procedura.....                                 | 43        |
| <b>Instalowanie baterii pastylkowej.....</b>   | <b>45</b> |
| Procedura.....                                 | 45        |
| Po wykonaniu procedury.....                    | 45        |
| <b>Wymontowywanie procesora.....</b>           | <b>46</b> |
| Przed wykonaniem procedury.....                | 46        |
| Procedura.....                                 | 46        |
| <b>Instalowanie procesora.....</b>             | <b>48</b> |
| Procedura.....                                 | 48        |
| Po wykonaniu procedury.....                    | 49        |
| <b>Wymontowywanie mikrofonu.....</b>           | <b>50</b> |
| Przed wykonaniem procedury.....                | 50        |
| Procedura.....                                 | 50        |

|   |           |
|---|-----------|
| <b>Instalowanie mikrofonu.....</b>                | <b>52</b> |
| Procedura.....                                    | 52        |
| Po wykonaniu procedury.....                       | 52        |
| <b>Wymontowywanie kamery.....</b>                 | <b>53</b> |
| Przed wykonaniem procedury.....                   | 53        |
| Procedura.....                                    | 53        |
| <b>Instalowanie kamery.....</b>                   | <b>55</b> |
| Procedura.....                                    | 55        |
| Po wykonaniu procedury.....                       | 55        |
| <b>Wymontowywanie płyty systemowej.....</b>       | <b>56</b> |
| Przed wykonaniem procedury.....                   | 56        |
| Procedura.....                                    | 57        |
| <b>Instalowanie płyty systemowej.....</b>         | <b>60</b> |
| Procedura.....                                    | 60        |
| Po wykonaniu procedury.....                       | 60        |
| <b>Wymontowywanie wspornika uchwytu VESA.....</b> | <b>62</b> |
| Przed wykonaniem procedury.....                   | 62        |
| Procedura.....                                    | 62        |
| <b>Instalowanie wspornika uchwytu VESA.....</b>   | <b>64</b> |
| Procedura.....                                    | 64        |
| Po wykonaniu procedury.....                       | 64        |
| <b>Wymontowywanie pokrywy głośników.....</b>      | <b>65</b> |
| Przed wykonaniem procedury.....                   | 65        |
| Procedura.....                                    | 65        |

|   |           |
|---|-----------|
| <b>Instalowanie pokrywy głośników.....</b>              | <b>67</b> |
| Procedura.....  | 67        |
| Po wykonaniu procedury.....                             | 67        |
| <b>Wymontowywanie głośników.....</b>                    | <b>68</b> |
| Przed wykonaniem procedury.....                         | 68        |
| Procedura.....  | 68        |
| <b>Instalowanie głośników.....</b>                      | <b>70</b> |
| Procedura.....  | 70        |
| Po wykonaniu procedury.....                             | 70        |
| <b>Wymontowywanie płyty przycisków sterujących.....</b> | <b>71</b> |
| Przed wykonaniem procedury.....                         | 71        |
| Procedura.....  | 71        |
| <b>Instalowanie płyty przycisków sterujących.....</b>   | <b>73</b> |
| Procedura.....  | 73        |
| Po wykonaniu procedury.....                             | 73        |
| <b>Wymontowywanie pokrywy środkowej.....</b>            | <b>74</b> |
| Przed wykonaniem procedury.....                         | 74        |
| Procedura.....  | 74        |
| <b>Instalowanie pokrywy środkowej.....</b>              | <b>79</b> |
| Procedura.....  | 79        |
| Po wykonaniu procedury.....                             | 79        |
| <b>Wymontowywanie gumowych nóżek.....</b>               | <b>81</b> |
| Przed wykonaniem procedury.....                         | 81        |
| Procedura.....  | 81        |

|  |           |
|--|-----------|
| <b>Instalowanie gumowych nóżek.....</b>                          | <b>83</b> |
| Procedura.....   | 83        |
| Po wykonaniu procedury.....                                      | 83        |
| <b>Wymontowywanie zestawu wyświetlacza.....</b>                  | <b>84</b> |
| Przed wykonaniem procedury.....                                  | 84        |
| Procedura.....   | 84        |
| <b>Instalowanie zestawu wyświetlacza.....</b>                    | <b>86</b> |
| Procedura.....   | 86        |
| Po wykonaniu procedury.....                                      | 86        |
| <b>Czyszczenie zapomnianych haseł.....</b>                       | <b>87</b> |
| Procedura.....   | 87        |
| <b>Czyszczenie ustawień CMOS.....</b>                            | <b>89</b> |
| Przed wykonaniem procedury.....                                  | 89        |
| Procedura.....   | 89        |
| Po wykonaniu procedury.....                                      | 90        |
| <b>Ładowanie systemu BIOS.....</b>                               | <b>91</b> |
| <b>Uzyskiwanie pomocy i kontakt z firmą Dell.....</b>            | <b>92</b> |
| Narzędzia pomocy technicznej do samodzielnego wykorzystania..... | 92        |
| Kontakt z firmą Dell.....  | 93        |



# Przed przystąpieniem do serwisowania komputera



---

 **OSTRZEŻENIE:** Karty i podzespoły należy trzymać za krawędzie i unikać dotykania wtyków i złączy.

 **UWAGA:** W zależności od zamówionej konfiguracji posiadany komputer może wyglądać nieco inaczej niż na ilustracjach w tym dokumencie.

## Przed rozpoczęciem pracy

- 1 Zapisz i zamknij wszystkie otwarte pliki, a także zamknij wszystkie otwarte aplikacje.
- 2 Wyłącz komputer.

- Windows 10: Kliknij lub stuknij kolejno opcje **Start** →  **Zasilanie** → **Wyłącz**.
- Windows 8.1: Na ekranie **Start** kliknij lub stuknij ikonę zasilania  → **Zamknij**.
- Windows 7: Kliknij lub stuknij kolejno opcje **Start** → **Zamknij**.

 **UWAGA:** Jeśli używasz innego systemu operacyjnego, wyłącz komputer zgodnie z instrukcjami odpowiednimi dla tego systemu.









- 3 Odłącz komputer i wszystkie urządzenia peryferyjne od gniazdek elektrycznych.
- 4 Odłącz od komputera wszystkie kable, np. telefoniczne, sieciowe itd.
- 5 Odłącz od komputera wszystkie urządzenia peryferyjne, np. klawiaturę, mysz, monitor itd.
- 6 Wyjmij z komputera wszystkie karty pamięci i dyski optyczne.
- 7 Po odłączeniu komputera od źródła zasilania naciśnij przycisk zasilania i przytrzymaj przez ok. 5 sekund, aby odprowadzić ładunki elektryczne z płyty systemowej.

 **OSTRZEŻENIE:** Umieść komputer na płaskiej, miękkiej i czystej powierzchni, aby uniknąć zarysowania.

- 8 Połóż komputer spodem do góry.

## Instrukcje dotyczące bezpieczeństwa

Aby uchronić komputer przed uszkodzeniem i zapewnić sobie bezpieczeństwo, należy przestrzegać następujących zaleceń dotyczących bezpieczeństwa.

-  **PRZESTROGA:** Przed przystąpieniem do wykonywania czynności wymagających otwarcia obudowy komputera należy zapoznać się z instrukcjami dotyczącymi bezpieczeństwa dostarczonymi z komputerem. Dodatkowe zalecenia dotyczące bezpieczeństwa można znaleźć na stronie Regulatory Compliance (Informacje o zgodności z przepisami prawnymi) pod adresem [www.dell.com/regulatory\\_compliance](http://www.dell.com/regulatory_compliance).
-  **PRZESTROGA:** Przed otwarciem obudowy komputera lub zdjęciem paneli należy odłączyć wszystkie źródła zasilania. Po zakończeniu pracy należy najpierw zainstalować wszystkie pokrywy i panele oraz wkręcić śruby, a dopiero potem podłączyć zasilanie.
-  **OSTRZEŻENIE:** Aby uniknąć uszkodzenia komputera, należy pracować na płaskiej i czystej powierzchni.
-  **OSTRZEŻENIE:** Karty i podzespoły należy trzymać za krawędzie i unikać dotykania wtyków i złączy.
-  **OSTRZEŻENIE:** Użytkownik powinien rozwiązywać problemy i wykonywać czynności naprawcze tylko w takim zakresie, w jakim został do tego upoważniony lub poinstruowany przez zespół pomocy technicznej firmy Dell. Uszkodzenia wynikające z napraw serwisowych nieautoryzowanych przez firmę Dell nie są objęte gwarancją. Więcej informacji zawierają instrukcje dotyczące bezpieczeństwa dostarczone z komputerem i dostępne na stronie internetowej [www.dell.com/regulatory\\_compliance](http://www.dell.com/regulatory_compliance).
-  **OSTRZEŻENIE:** Przed dotknięciem jakiegokolwiek elementu wewnątrz komputera należy pozbyć się ładunków elektrostatycznych z ciała, dotykając dowolnej nielakierowanej metalowej powierzchni, np. metalowych elementów z tyłu komputera. Podczas pracy należy okresowo dotykać nielakierowanej powierzchni metalowej w celu odprowadzenia ładunków elektrostatycznych, które mogłyby spowodować uszkodzenie wewnętrznych elementów.
-  **OSTRZEŻENIE:** Przy odłączaniu kabla należy pociągnąć za wtyczkę lub uchwyt, a nie za sam kabel. Niektóre kable mają złącza z zatraskami lub nakrętki, które należy otworzyć lub odkręcić przed odłączeniem kabla. Odłączając kable, należy je trzymać w linii prostej, aby uniknąć wygięcia styków w złączach. Podłączając kable, należy zwrócić uwagę na prawidłowe zorientowanie złączy i gniazd.
-  **OSTRZEŻENIE:** Jeśli w czytniku kart pamięci znajduje się karta, należy ją nacisnąć i wyjąć.

## Zalecane narzędzia

Procedury przedstawione w tym dokumencie mogą wymagać użycia następujących narzędzi:

- Wkrętak krzyżakowy
- Rysik z tworzywa sztucznego

# Po zakończeniu serwisowania komputera

---

 **OSTRZEŻENIE:** Pozostawienie nieużywanych lub nieprzykręconych śrub wewnątrz komputera może poważnie uszkodzić komputer.

- 1 Przykręć wszystkie śruby i sprawdź, czy żadne nieużywane śruby nie pozostały wewnątrz komputera.
- 2 Podłącz do komputera wszelkie urządzenia zewnętrzne, peryferyjne i kable odłączone przed przystąpieniem do pracy.
- 3 Zainstaluj karty pamięci, dyski i wszelkie inne elementy wymontowane przed przystąpieniem do pracy.
- 4 Podłącz komputer i wszystkie urządzenia peryferyjne do gniazdek elektrycznych.
- 5 Włącz komputer.

# Opis techniczny

**⚠ PRZESTROGA:** Przed przystąpieniem do wykonywania czynności wymagających otwarcia obudowy komputera należy zapoznać się z instrukcjami dotyczącymi bezpieczeństwa dostarczonymi z komputerem i wykonać procedurę przedstawioną w sekcji [Przed rozpoczęciem serwisowania komputera](#). Po zakończeniu pracy należy wykonać procedurę przedstawioną w sekcji [Po zakończeniu serwisowania komputera](#). Dodatkowe zalecenia dotyczące bezpieczeństwa można znaleźć na stronie Regulatory Compliance (Informacje o zgodności z przepisami prawnymi) pod adresem [www.dell.com/regulatory\\_compliance](http://www.dell.com/regulatory_compliance).

## Widok wnętrza komputera

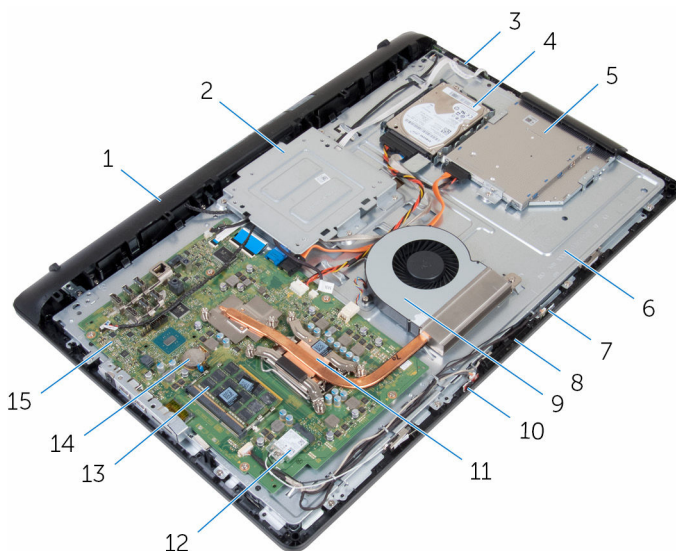

- |   |   |    |  |
|---|---|----|--|
| 1 | pokrywa głośników                                 | 2  | wspornik uchwyty VESA                            |
| 3 | płyta przycisków sterowania                       | 4  | zestaw dysku twardego                            |
| 5 | zestaw napędu dysków optycznych                   | 6  | pokrywa środkowa                                 |
| 7 | mikrofon prawy (tylko modele z ekranem dotykowym) | 8  | kamera   |
| 9 | wentylator  | 10 | mikrofon lewy (tylko modele z ekranem dotykowym) |

- |    |                 |    |                            |
|----|-----------------|----|----------------------------|
| 11 | radiator        | 12 | karta sieci bezprzewodowej |
| 13 | moduły pamięci  | 14 | bateria pastylkowa         |
| 15 | plyta systemowa |    |                            |

## Elementy płyty systemowej

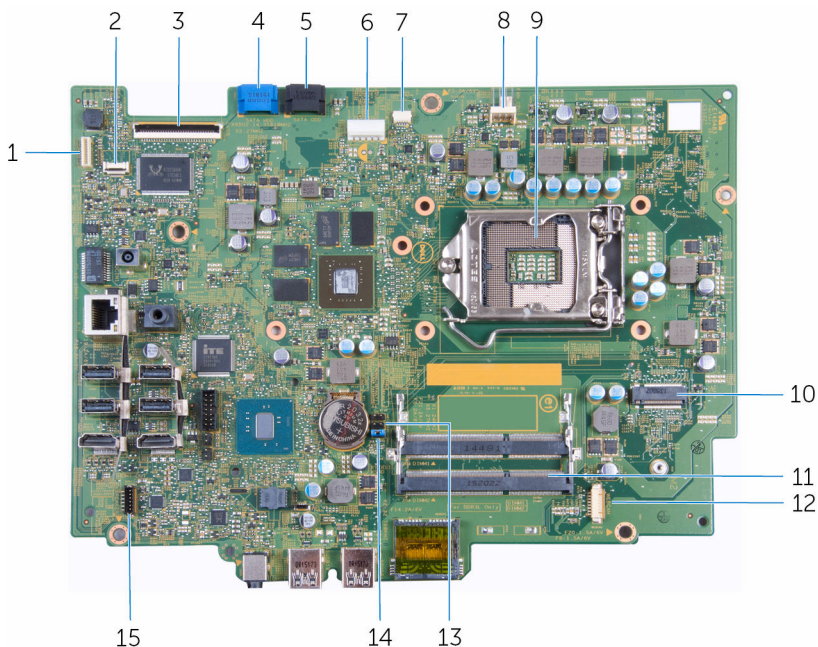

- |    |  |    |  |
|----|--|----|--|
| 1  | złącze kabla podświetlenia ekranu            | 2  | złącze kabla płyty przycisków sterowania                         |
| 3  | złącze kabla wyświetlacza                    | 4  | złącze kabla danych dysku twardego                               |
| 5  | złącze kabla danych napędu dysków optycznych | 6  | złącze kabla zasilania dysku twardego i napędu dysków optycznych |
| 7  | złącze kabla płyty ekranu dotykowego         | 8  | złącze kabla wentylatora   |
| 9  | gniazdo procesora                            | 10 | gniazdo karty sieci bezprzewodowej                               |
| 11 | gniazda modułów pamięci (2)                  | 12 | złącze kabla kamery i mikrofonu                                  |
| 13 | zwoznik CMOS                                 | 14 | zwoznik hasła  |



# Wymontowywanie podstawki

**! PRZESTROGA:** Przed przystąpieniem do wykonywania czynności wymagających otwarcia obudowy komputera należy zapoznać się z instrukcjami dotyczącymi bezpieczeństwa dostarczonymi z komputerem i wykonać procedurę przedstawioną w sekcji [Przed rozpoczęciem serwisowania komputera](#). Po zakończeniu pracy należy wykonać procedurę przedstawioną w sekcji [Po zakończeniu serwisowania komputera](#). Dodatkowe zalecenia dotyczące bezpieczeństwa można znaleźć na stronie Regulatory Compliance (Informacje o zgodności z przepisami prawnymi) pod adresem [www.dell.com/regulatory\\_compliance](http://www.dell.com/regulatory_compliance).

## Procedura

- 1 Rysikiem z tworzywa sztucznego podważ pokrywę podstawki, aby ją oddzielić od pokrywy tylnej.
- 2 Przesuń i zdejmij pokrywę podstawki z pokrywy tylnej.

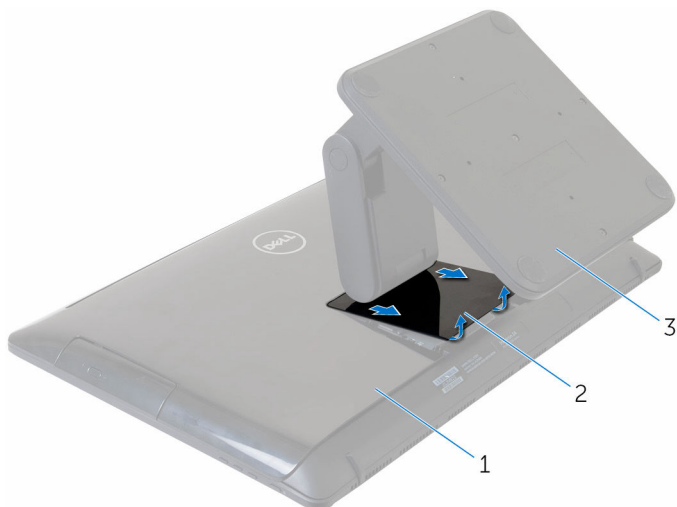

- 1 pokrywa tylna  
3 podstawka

- 2 pokrywa podstawki

- 3 Wykręć śruby mocujące podstawkę do pokrywy tylnej.



- 4 Zdejmij podstawkę z pokrywy tylnej.

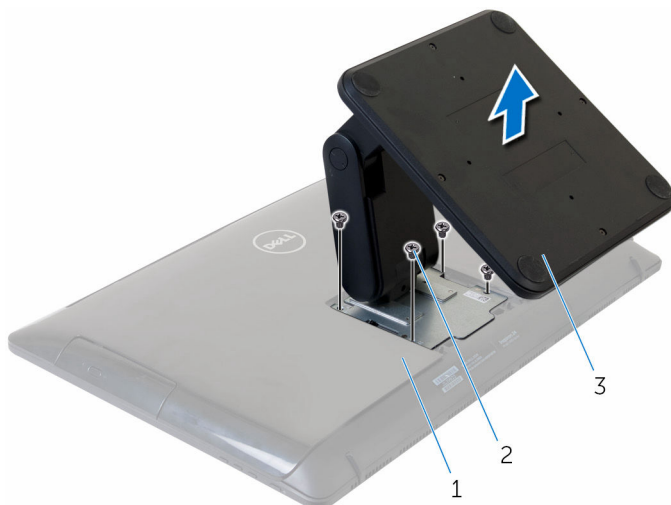

1 pokrywa tylna

2 śruby (4)

3 podstawka

# Instalowanie podstawki

---



**PRZESTROGA:** Przed przystąpieniem do wykonywania czynności wymagających otwarcia obudowy komputera należy zapoznać się z instrukcjami dotyczącymi bezpieczeństwa dostarczonymi z komputerem i wykonać procedurę przedstawioną w sekcji [Przed rozpoczęciem serwisowania komputera](#). Po zakończeniu pracy należy wykonać procedurę przedstawioną w sekcji [Po zakończeniu serwisowania komputera](#). Dodatkowe zalecenia dotyczące bezpieczeństwa można znaleźć na stronie Regulatory Compliance (Informacje o zgodności z przepisami prawnymi) pod adresem [www.dell.com/regulatory\\_compliance](http://www.dell.com/regulatory_compliance).

## Procedura

- 1 Dopasuj otwory na śruby we wsporniku podstawki do otworów w pokrywie tylnej.
- 2 Wkręć śruby mocujące wspornik podstawki do pokrywy tylnej.
- 3 Przesuń i załóż pokrywę podstawki na wspornik podstawki.

# Wymontowywanie pokrywy tylnej

**!** **PRZESTROGA:** Przed przystąpieniem do wykonywania czynności wymagających otwarcia obudowy komputera należy zapoznać się z instrukcjami dotyczącymi bezpieczeństwa dostarczonymi z komputerem i wykonać procedurę przedstawioną w sekcji [Przed rozpoczęciem serwisowania komputera](#). Po zakończeniu pracy należy wykonać procedurę przedstawioną w sekcji [Po zakończeniu serwisowania komputera](#). Dodatkowe zalecenia dotyczące bezpieczeństwa można znaleźć na stronie Regulatory Compliance (Informacje o zgodności z przepisami prawnymi) pod adresem [www.dell.com/regulatory\\_compliance](http://www.dell.com/regulatory_compliance).

## Przed wykonaniem procedury

Wymontuj [podstawkę](#).

## Procedura

**!** **OSTRZEŻENIE:** Nie należy zdejmować pokrywy komputera, o ile nie będą instalowane akcesoria wewnętrzne.

- 1 Rysikiem z tworzywa sztucznego podważ pokrywę tylną, aby ją zdjąć z zestawu wyświetlacza.
- 2 Zdejmij pokrywę tylną z komputera.

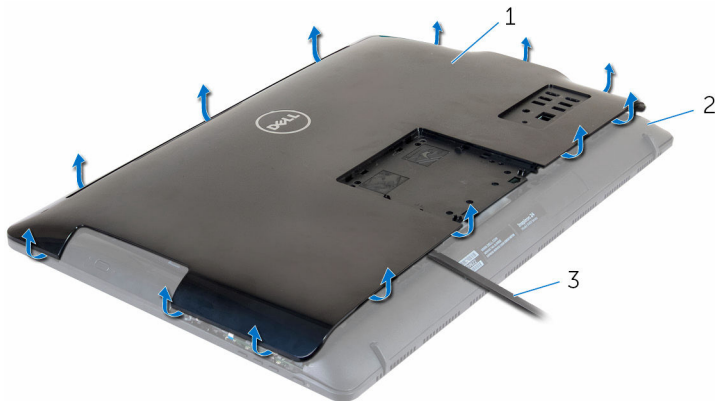

- |   |                             |   |                     |
|---|-----------------------------|---|---------------------|
| 1 | pokrywa tylna               | 2 | zestaw wyświetlacza |
| 3 | rysik z tworzywa sztucznego |   |                     |

# Instalowanie pokrywy tylnej

---



**PRZESTROGA:** Przed przystąpieniem do wykonywania czynności wymagających otwarcia obudowy komputera należy zapoznać się z instrukcjami dotyczącymi bezpieczeństwa dostarczonymi z komputerem i wykonać procedurę przedstawioną w sekcji [Przed rozpoczęciem serwisowania komputera](#). Po zakończeniu pracy należy wykonać procedurę przedstawioną w sekcji [Po zakończeniu serwisowania komputera](#). Dodatkowe zalecenia dotyczące bezpieczeństwa można znaleźć na stronie Regulatory Compliance (Informacje o zgodności z przepisami prawnymi) pod adresem [www.dell.com/regulatory\\_compliance](http://www.dell.com/regulatory_compliance).

## Procedura

Dopasuj zaczepy w pokrywie tylnej do szczelin w zestawie wyświetlacza i wciśnij pokrywę tylną na miejsce.

## Po wykonaniu procedury

Zainstaluj [podstawkę](#).

# Wymontowywanie napędu dysków optycznych

---



**PRZESTROGA:** Przed przystąpieniem do wykonywania czynności wymagających otwarcia obudowy komputera należy zapoznać się z instrukcjami dotyczącymi bezpieczeństwa dostarczonymi z komputerem i wykonać procedurę przedstawioną w sekcji [Przed rozpoczęciem serwisowania komputera](#). Po zakończeniu pracy należy wykonać procedurę przedstawioną w sekcji [Po zakończeniu serwisowania komputera](#). Dodatkowe zalecenia dotyczące bezpieczeństwa można znaleźć na stronie Regulatory Compliance (Informacje o zgodności z przepisami prawnymi) pod adresem [www.dell.com/regulatory\\_compliance](http://www.dell.com/regulatory_compliance).

## Przed wykonaniem procedury

- 1 Wymontuj [podstawkę](#).
- 2 Wymontuj [pokrywę tylną](#).

## Procedura

- 1 Odłącz kabel od napędu dysków optycznych.
- 2 Wykręć śrubę mocującą zestaw napędu dysków optycznych do pokrywy środkowej.

- 3** Wysuń zestaw napędu dysków optycznych z wnęki.

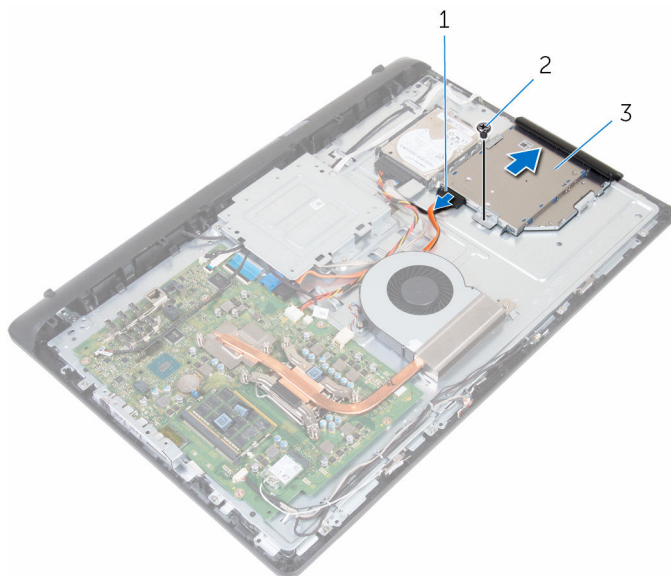

- 1 kabel napędu dysków optycznych      2 śruba  
3 zestaw napędu dysków optycznych
- 4** Ostrożnie pociągnij osłonę napędu dysków optycznych i zdejmij ją z napędu dysków optycznych.
- 5** Wykręć śrubę mocującą wspornik napędu dysków optycznych do napędu.

**6** Zdejmij wspornik z napędu dysków optycznych.

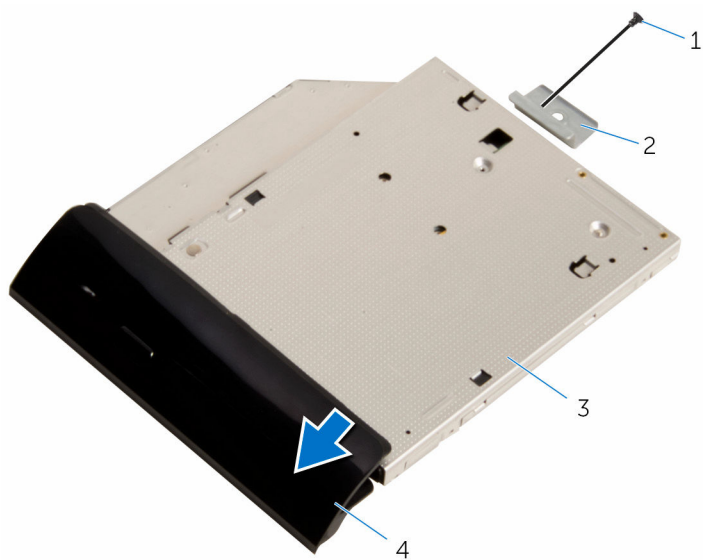

1 śruba

2 wspornik napędu dysków  
optycznych

3 napęd dysków optycznych

4 osłona napędu dysków  
optycznych

# Instalowanie napędu dysków optycznych

---



**PRZESTROGA:** Przed przystąpieniem do wykonywania czynności wymagających otwarcia obudowy komputera należy zapoznać się z instrukcjami dotyczącymi bezpieczeństwa dostarczonymi z komputerem i wykonać procedurę przedstawioną w sekcji [Przed rozpoczęciem serwisowania komputera](#). Po zakończeniu pracy należy wykonać procedurę przedstawioną w sekcji [Po zakończeniu serwisowania komputera](#). Dodatkowe zalecenia dotyczące bezpieczeństwa można znaleźć na stronie Regulatory Compliance (Informacje o zgodności z przepisami prawnymi) pod adresem [www.dell.com/regulatory\\_compliance](http://www.dell.com/regulatory_compliance).

## Procedura

- 1 Dopasuj otwór na śrubę we wsporniku napędu dysków optycznych do otworu w napędzie.
- 2 Wkręć śrubę mocującą wspornik napędu dysków optycznych do napędu.
- 3 Dopasuj zaczepy w osłonie napędu dysków optycznych do szczelin w zestawie napędu dysków optycznych i wciśnij osłonę na miejsce.
- 4 Wsuń zestaw napędu dysków optycznych do wnętrza i upewnij się, że otwór na śrubę we wsporniku napędu dysków optycznych jest dopasowany do otworu w pokrywie środkowej.
- 5 Wkręć śrubę mocującą zestaw napędu dysków optycznych do pokrywy środkowej.
- 6 Podłącz kabel do zestawu napędu dysków optycznych.

## Po wykonaniu procedury

- 1 Zainstaluj [pokrywę tylną](#).
- 2 Zainstaluj [podstawkę](#).



# Wymontowywanie dysku twardego

---



**PRZESTROGA:** Przed przystąpieniem do wykonywania czynności wymagających otwarcia obudowy komputera należy zapoznać się z instrukcjami dotyczącymi bezpieczeństwa dostarczonymi z komputerem i wykonać procedurę przedstawioną w sekcji [Przed rozpoczęciem serwisowania komputera](#). Po zakończeniu pracy należy wykonać procedurę przedstawioną w sekcji [Po zakończeniu serwisowania komputera](#). Dodatkowe zalecenia dotyczące bezpieczeństwa można znaleźć na stronie Regulatory Compliance (Informacje o zgodności z przepisami prawnymi) pod adresem [www.dell.com/regulatory\\_compliance](http://www.dell.com/regulatory_compliance).



**OSTRZEŻENIE:** Dyski twarde są delikatne i należy obchodzić się z nimi bardzo ostrożnie.



**OSTRZEŻENIE:** Nie należy wyjmować dysku twardego, gdy komputer jest włączony lub w stanie uśpienia, ponieważ może to spowodować utratę danych.

## Przed wykonaniem procedury

- 1 Wymontuj [podstawkę](#).
- 2 Wymontuj [pokrywę tylną](#).

## Procedura

- 1 Odłącz kabel od dysku twardego.
- 2 Wykręć śrubę mocującą zestaw dysku twardego do pokrywy środkowej.

- 3** Przesuń zestaw dysku twardego i wyjmij go z pokrywy środkowej.

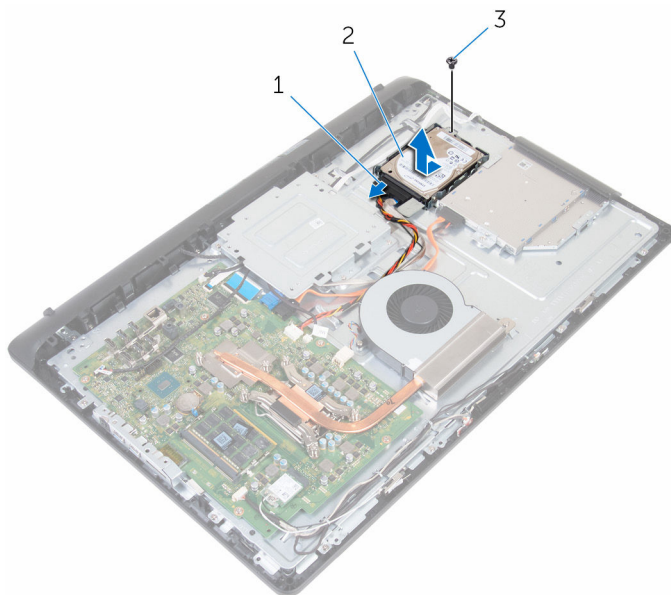

1 kabel dysku twardego

2 zestaw dysku twardego

3 śruba

- 4** Wykręć śruby mocujące wspornik do dysku twardego.

5 Wymij dysk twardy ze wspornika.

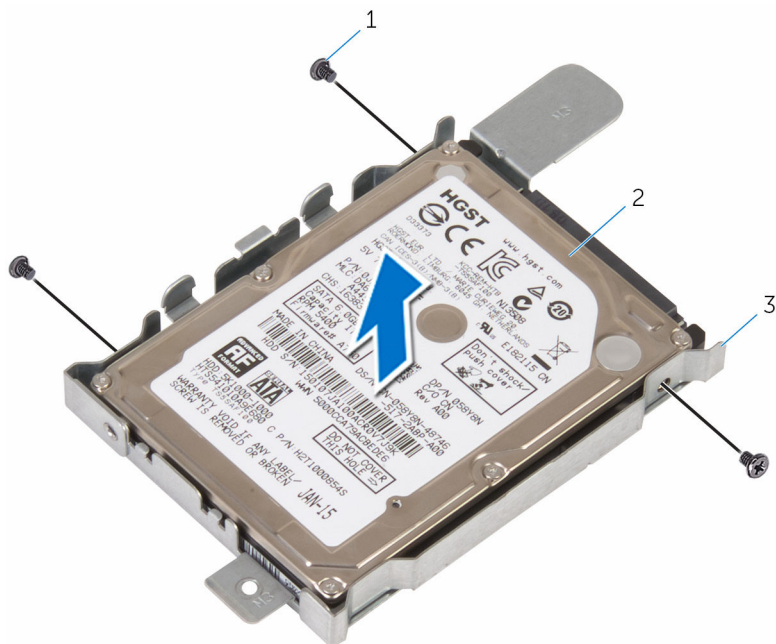

1 śruby (3)

2 dysk twardy

3 wspornik dysku twardego

# Instalowanie dysku twardego

---

 **PRZESTROGA:** Przed przystąpieniem do wykonywania czynności wymagających otwarcia obudowy komputera należy zapoznać się z instrukcjami dotyczącymi bezpieczeństwa dostarczonymi z komputerem i wykonać procedurę przedstawioną w sekcji [Przed rozpoczęciem serwisowania komputera](#). Po zakończeniu pracy należy wykonać procedurę przedstawioną w sekcji [Po zakończeniu serwisowania komputera](#). Dodatkowe zalecenia dotyczące bezpieczeństwa można znaleźć na stronie Regulatory Compliance (Informacje o zgodności z przepisami prawnymi) pod adresem [www.dell.com/regulatory\\_compliance](http://www.dell.com/regulatory_compliance).

 **OSTRZEŻENIE:** Dyski twarde są delikatne i należy obchodzić się z nimi bardzo ostrożnie.

## Procedura

- 1 Umieść dysk twardy we wsporniku dysku twardego i dopasuj otwory na śruby we wsporniku do otworów w dysku twardym.
- 2 Wkręć śruby mocujące wspornik do dysku twardego.
- 3 Wsuń zestaw dysku twardego do wnęki i dopasuj otwór na śrubę we wsporniku dysku twardego do otworu w pokrywie środkowej.
- 4 Wkręć śrubę mocującą zestaw dysku twardego do pokrywy środkowej.
- 5 Podłącz kabel do dysku twardego.

## Po wykonaniu procedury

- 1 Zainstaluj [pokrywę tylną](#).
- 2 Zainstaluj [podstawkę](#).

# Wymontowywanie modułów pamięci

---



**PRZESTROGA:** Przed przystąpieniem do wykonywania czynności wymagających otwarcia obudowy komputera należy zapoznać się z instrukcjami dotyczącymi bezpieczeństwa dostarczonymi z komputerem i wykonać procedurę przedstawioną w sekcji [Przed rozpoczęciem serwisowania komputera](#). Po zakończeniu pracy należy wykonać procedurę przedstawioną w sekcji [Po zakończeniu serwisowania komputera](#). Dodatkowe zalecenia dotyczące bezpieczeństwa można znaleźć na stronie Regulatory Compliance (Informacje o zgodności z przepisami prawnymi) pod adresem [www.dell.com/regulatory\\_compliance](http://www.dell.com/regulatory_compliance).

## Przed wykonaniem procedury

- 1 Wymontuj [podstawkę](#).
- 2 Wymontuj [pokrywę tylną](#).

## Procedura

- 1 Ostrożnie rozciągnij palcami zaciski mocujące po obu stronach gniazda modułu pamięci, aż moduł odskoczy.

2 Przesuń i wyjmij moduł pamięci z gniazda.

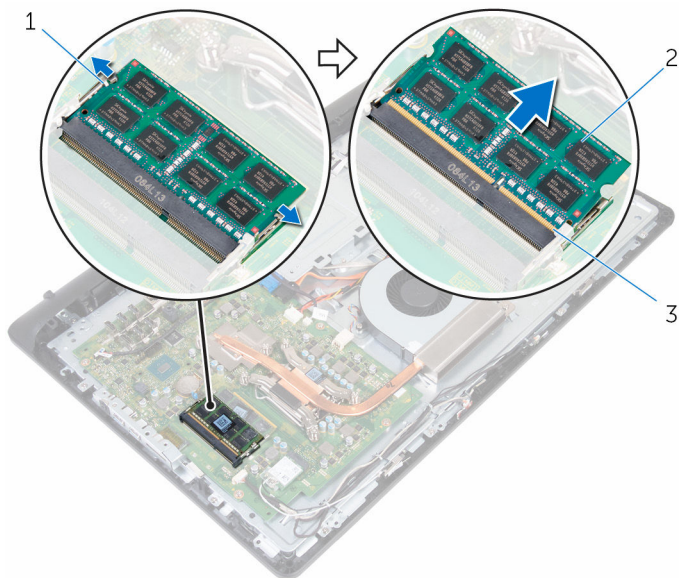

1 zaciski mocujące (2)

2 moduł pamięci

3 gniazdo modułu pamięci

# Instalowanie modułów pamięci

---



**PRZESTROGA:** Przed przystąpieniem do wykonywania czynności wymagających otwarcia obudowy komputera należy zapoznać się z instrukcjami dotyczącymi bezpieczeństwa dostarczonymi z komputerem i wykonać procedurę przedstawioną w sekcji [Przed rozpoczęciem serwisowania komputera](#). Po zakończeniu pracy należy wykonać procedurę przedstawioną w sekcji [Po zakończeniu serwisowania komputera](#). Dodatkowe zalecenia dotyczące bezpieczeństwa można znaleźć na stronie Regulatory Compliance (Informacje o zgodności z przepisami prawnymi) pod adresem [www.dell.com/regulatory\\_compliance](http://www.dell.com/regulatory_compliance).

## Procedura

- 1 Dopasuj wycięcie w module pamięci do wypustki w gnieździe.

- 2 Włóż moduł pamięci do gniazda pod kątem i dociśnij, aż zostanie osadzony.

 **UWAGA:** Jeśli nie usłyszysz kliknięcia, wyjmij moduł pamięci i zainstaluj go ponownie.

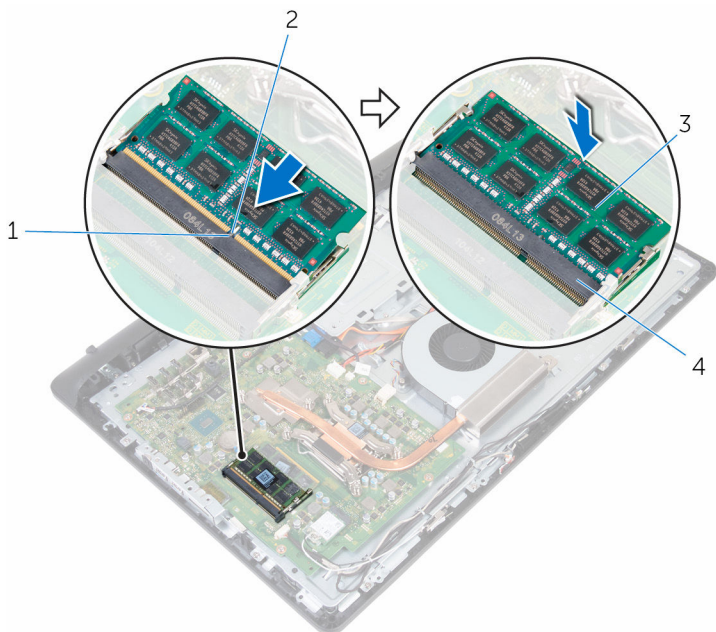

1 wypustka

3 moduł pamięci

2 wycięcie

4 gniazdo modułu pamięci

## Po wykonaniu procedury

- 1 Zainstaluj [pokrywę tylną](#).
- 2 Zainstaluj [podstawkę](#).



# Wymontowywanie karty sieci bezprzewodowej

---



**PRZESTROGA:** Przed przystąpieniem do wykonywania czynności wymagających otwarcia obudowy komputera należy zapoznać się z instrukcjami dotyczącymi bezpieczeństwa dostarczonymi z komputerem i wykonać procedurę przedstawioną w sekcji [Przed rozpoczęciem serwisowania komputera](#). Po zakończeniu pracy należy wykonać procedurę przedstawioną w sekcji [Po zakończeniu serwisowania komputera](#). Dodatkowe zalecenia dotyczące bezpieczeństwa można znaleźć na stronie Regulatory Compliance (Informacje o zgodności z przepisami prawnymi) pod adresem [www.dell.com/regulatory\\_compliance](http://www.dell.com/regulatory_compliance).

## Przed wykonaniem procedury

- 1 Wymontuj [podstawkę](#).
- 2 Wymontuj [pokrywę tylną](#).

## Procedura

- 1 Wykręć śrubę mocującą wspornik karty sieci bezprzewodowej i kartę do płyty systemowej.
- 2 Zsuń wspornik karty sieci bezprzewodowej z karty sieci bezprzewodowej.
- 3 Odłącz kable antenowe od karty sieci bezprzewodowej.

4 Wymij kartę sieci bezprzewodowej z gniazda.

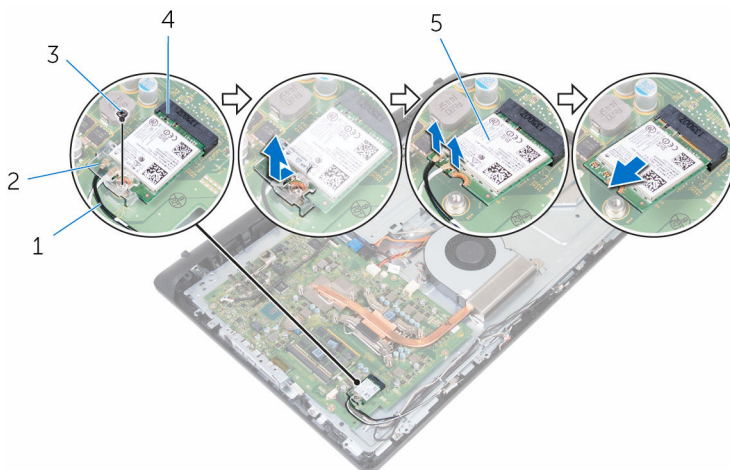

1 kable antenowe (2)

2 wspornik karty sieci bezprzewodowej

3 śruba

4 gniazdo karty sieci bezprzewodowej

5 karta sieci bezprzewodowej

# Instalowanie karty sieci bezprzewodowej

---



**PRZESTROGA:** Przed przystąpieniem do wykonywania czynności wymagających otwarcia obudowy komputera należy zapoznać się z instrukcjami dotyczącymi bezpieczeństwa dostarczonymi z komputerem i wykonać procedurę przedstawioną w sekcji [Przed rozpoczęciem serwisowania komputera](#). Po zakończeniu pracy należy wykonać procedurę przedstawioną w sekcji [Po zakończeniu serwisowania komputera](#). Dodatkowe zalecenia dotyczące bezpieczeństwa można znaleźć na stronie Regulatory Compliance (Informacje o zgodności z przepisami prawnymi) pod adresem [www.dell.com/regulatory\\_compliance](http://www.dell.com/regulatory_compliance).

## Procedura

- 1 Dopasuj wycięcie na karcie sieci bezprzewodowej do zaczeput w gnieździe karty sieci bezprzewodowej i wsuń kartę do gniazda.
- 2 Podłącz kable antenowe do karty sieci bezprzewodowej.

W poniższej tabeli przedstawiono schemat kolorów kabli antenowych poszczególnych kart sieci bezprzewodowej obsługiwanych w komputerze:

| Złącza na karcie sieci bezprzewodowej | Kolor kabla antenowego |
|---------------------------------------|------------------------|
| Kabel główny (biały trójkąt)          | Biały                  |
| Kabel pomocniczy (czarny trójkąt)     | Czarny                 |

- 3 Zsuń wspornik karty sieci bezprzewodowej z karty sieci bezprzewodowej.
- 4 Dopasuj otwór na śrubę we wsporniku karty sieci bezprzewodowej do otworu w karcie sieci bezprzewodowej.

- 5 Wkręć śrubę mocującą wspornik karty sieci bezprzewodowej i kartę do płyty systemowej.

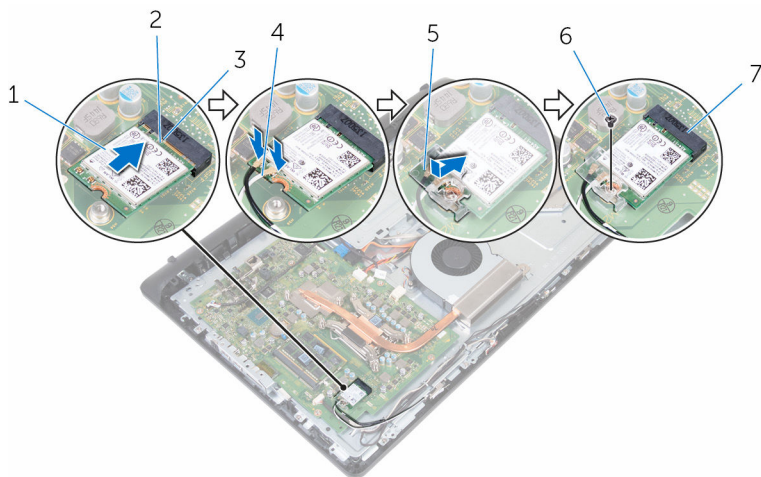

- |   |                                     |   |                |
|---|-------------------------------------|---|----------------|
| 1 | karta sieci bezprzewodowej          | 2 | wycięcie       |
| 3 | zaczep                              | 4 | kable antenowe |
| 5 | wspornik karty sieci bezprzewodowej | 6 | śruba          |
| 7 | gniazdo karty sieci bezprzewodowej  |   |                |

## Po wykonaniu procedury

- 1 Zainstaluj [pokrywę tylną](#).
- 2 Zainstaluj [podstawkę](#).

# Wymontowywanie radiatora

---



**PRZESTROGA:** Przed przystąpieniem do wykonywania czynności wymagających otwarcia obudowy komputera należy zapoznać się z instrukcjami dotyczącymi bezpieczeństwa dostarczonymi z komputerem i wykonać procedurę przedstawioną w sekcji [Przed rozpoczęciem serwisowania komputera](#). Po zakończeniu pracy należy wykonać procedurę przedstawioną w sekcji [Po zakończeniu serwisowania komputera](#). Dodatkowe zalecenia dotyczące bezpieczeństwa można znaleźć na stronie Regulatory Compliance (Informacje o zgodności z przepisami prawnymi) pod adresem [www.dell.com/regulatory\\_compliance](http://www.dell.com/regulatory_compliance).



**PRZESTROGA:** Radiator może się nagrzewać podczas pracy komputera; jest to normalne zjawisko. Przed dotknięciem radiatora należy poczekać, aż ostygnie.



**OSTRZEŻENIE:** Aby zapewnić jak najlepsze chłodzenie procesora, nie należy dotykać powierzchni termoprzewodzących na zestawie chłodzącym procesora. Substancje oleiste na skórze dłoni mogą zmniejszyć przewodność cieplną.

## Przed wykonaniem procedury

- 1 Wymontuj [podstawkę](#).
- 2 Wymontuj [pokrywę tylną](#).

## Procedura



**UWAGA:** W zależności od zamówionej konfiguracji liczba śrub i wygląd zestawu radiatora mogą być inne.

- 1 W kolejności wskazanej na radiatorze poluzuj śruby mocujące radiator do płyty systemowej.
- 2 Wykręć śrubę mocującą radiator do pokrywy środkowej.

**3** Zdejmij radiator z płyty systemowej.

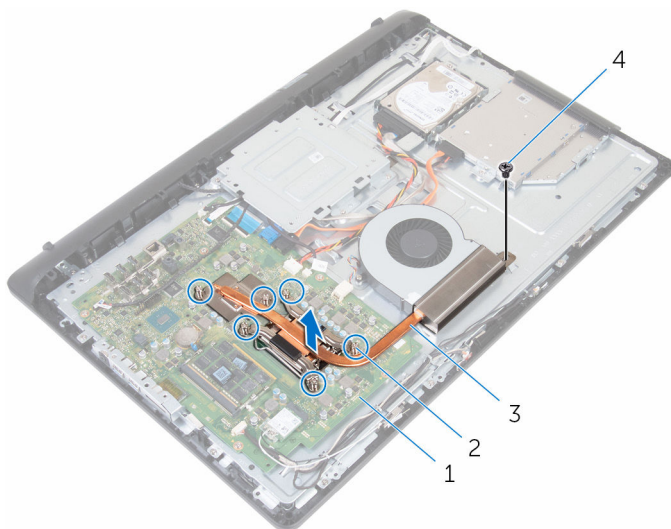

1 płyta systemowa

3 radiator

2 śruby mocujące (6)

4 śruba

# Instalowanie radiatora

---

 **PRZESTROGA:** Przed przystąpieniem do wykonywania czynności wymagających otwarcia obudowy komputera należy zapoznać się z instrukcjami dotyczącymi bezpieczeństwa dostarczonymi z komputerem i wykonać procedurę przedstawioną w sekcji [Przed rozpoczęciem serwisowania komputera](#). Po zakończeniu pracy należy wykonać procedurę przedstawioną w sekcji [Po zakończeniu serwisowania komputera](#). Dodatkowe zalecenia dotyczące bezpieczeństwa można znaleźć na stronie Regulatory Compliance (Informacje o zgodności z przepisami prawnymi) pod adresem [www.dell.com/regulatory\\_compliance](http://www.dell.com/regulatory_compliance).

 **OSTRZEŻENIE:** Nieprawidłowe zainstalowanie radiatora może spowodować uszkodzenie płyty systemowej i procesora.

 **UWAGA:** Jeśli jest instalowany wcześniej używany procesor i ten sam radiator, można ponownie wykorzystać tę samą pastę termoprzewodzącą. W przypadku wymiany procesora lub radiatora należy użyć podkładki termoprzewodzącej dostarczonej w zestawie, aby zapewnić właściwe odprowadzanie ciepła.

## Procedura

- 1 Dopasuj śruby mocujące w radiatorze procesora do otworów na płycie systemowej.
- 2 W kolejności wskazanej na radiatorze dokręć śruby mocujące radiator do płyty systemowej.
- 3 Wkręć śrubę mocującą radiator do pokrywy środkowej.

## Po wykonaniu procedury

- 1 Zainstaluj [pokrywę tylną](#).
- 2 Zainstaluj [podstawkę](#).

# Wymontowywanie wentylatora

---



**PRZESTROGA:** Przed przystąpieniem do wykonywania czynności wymagających otwarcia obudowy komputera należy zapoznać się z instrukcjami dotyczącymi bezpieczeństwa dostarczonymi z komputerem i wykonać procedurę przedstawioną w sekcji [Przed rozpoczęciem serwisowania komputera](#). Po zakończeniu pracy należy wykonać procedurę przedstawioną w sekcji [Po zakończeniu serwisowania komputera](#). Dodatkowe zalecenia dotyczące bezpieczeństwa można znaleźć na stronie Regulatory Compliance (Informacje o zgodności z przepisami prawnymi) pod adresem [www.dell.com/regulatory\\_compliance](http://www.dell.com/regulatory_compliance).

## Przed wykonaniem procedury

- 1 Wymontuj [podstawkę](#).
- 2 Wymontuj [pokrywę tylną](#).

## Procedura

- 1 Odłącz kabel wentylatora od płyty systemowej.
- 2 Wykręć śruby mocujące wentylator do pokrywy środkowej.



**3** Wyjmij wentylator z pokrywy środkowej.

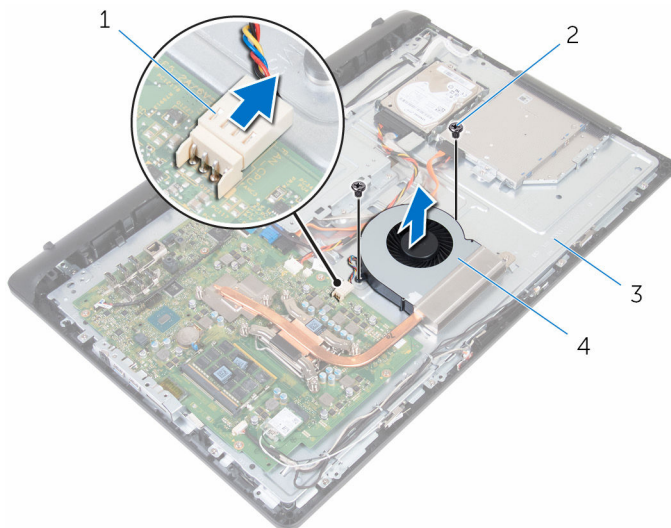

1 kabel wentylatora

2 śruby (2)

3 pokrywa środkowa

4 wentylator

# Instalowanie wentylatora

---



**PRZESTROGA:** Przed przystąpieniem do wykonywania czynności wymagających otwarcia obudowy komputera należy zapoznać się z instrukcjami dotyczącymi bezpieczeństwa dostarczonymi z komputerem i wykonać procedurę przedstawioną w sekcji [Przed rozpoczęciem serwisowania komputera](#). Po zakończeniu pracy należy wykonać procedurę przedstawioną w sekcji [Po zakończeniu serwisowania komputera](#). Dodatkowe zalecenia dotyczące bezpieczeństwa można znaleźć na stronie Regulatory Compliance (Informacje o zgodności z przepisami prawnymi) pod adresem [www.dell.com/regulatory\\_compliance](http://www.dell.com/regulatory_compliance).

## Procedura

- 1 Wyrównaj otwory na śruby w wentylatorze z otworami w pokrywie środkowej.
- 2 Wkręć śruby mocujące wentylator do pokrywy środkowej.
- 3 Podłącz kabel wentylatora do złącza na płycie systemowej.

## Po wykonaniu procedury

- 1 Zainstaluj [pokrywę tylną](#).
- 2 Zainstaluj [podstawkę](#).

# Wymontowywanie baterii pastylkowej

---



**PRZESTROGA:** Przed przystąpieniem do wykonywania czynności wymagających otwarcia obudowy komputera należy zapoznać się z instrukcjami dotyczącymi bezpieczeństwa dostarczonymi z komputerem i wykonać procedurę przedstawioną w sekcji [Przed rozpoczęciem serwisowania komputera](#). Po zakończeniu pracy należy wykonać procedurę przedstawioną w sekcji [Po zakończeniu serwisowania komputera](#). Dodatkowe zalecenia dotyczące bezpieczeństwa można znaleźć na stronie Regulatory Compliance (Informacje o zgodności z przepisami prawnymi) pod adresem [www.dell.com/regulatory\\_compliance](http://www.dell.com/regulatory_compliance).



**OSTRZEŻENIE:** Wyjęcie baterii pastylkowej powoduje zresetowanie ustawień systemu BIOS i przywrócenie ich domyślnych wartości. Producent zaleca zanotowanie ustawień systemu BIOS przed wyjęciem baterii pastylkowej.

## Przed wykonaniem procedury

- 1 Wymontuj [podstawkę](#).
- 2 Wymontuj [pokrywę tylną](#).

## Procedura

Odciągnij zacisk mocujący od baterii, aż bateria zostanie wysunięta.

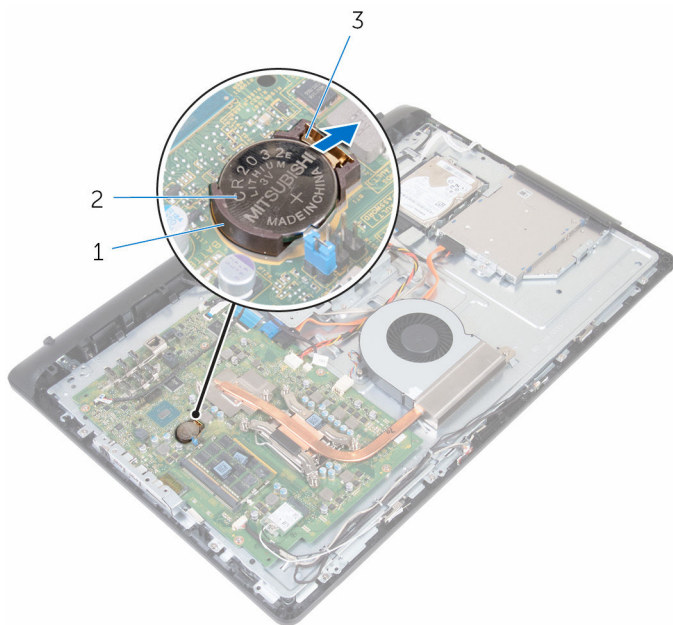

- 1 gniazdo baterii
- 3 zacisk mocujący

- 2 bateria pastylkowa

# Instalowanie baterii pastylkowej

---



**PRZESTROGA:** Przed przystąpieniem do wykonywania czynności wymagających otwarcia obudowy komputera należy zapoznać się z instrukcjami dotyczącymi bezpieczeństwa dostarczonymi z komputerem i wykonać procedurę przedstawioną w sekcji [Przed rozpoczęciem serwisowania komputera](#). Po zakończeniu pracy należy wykonać procedurę przedstawioną w sekcji [Po zakończeniu serwisowania komputera](#). Dodatkowe zalecenia dotyczące bezpieczeństwa można znaleźć na stronie Regulatory Compliance (Informacje o zgodności z przepisami prawnymi) pod adresem [www.dell.com/regulatory\\_compliance](http://www.dell.com/regulatory_compliance).

## Procedura

Włóż baterię pastylkową do gniazda biegunem dodatnim skierowanym do góry i dociśnij.

## Po wykonaniu procedury

- 1 Zainstaluj [pokrywę tylną](#).
- 2 Zainstaluj [podstawkę](#).

# Wymontowywanie procesora

---



**PRZESTROGA:** Przed przystąpieniem do wykonywania czynności wymagających otwarcia obudowy komputera należy zapoznać się z instrukcjami dotyczącymi bezpieczeństwa dostarczonymi z komputerem i wykonać procedurę przedstawioną w sekcji [Przed rozpoczęciem serwisowania komputera](#). Po zakończeniu pracy należy wykonać procedurę przedstawioną w sekcji [Po zakończeniu serwisowania komputera](#). Dodatkowe zalecenia dotyczące bezpieczeństwa można znaleźć na stronie Regulatory Compliance (Informacje o zgodności z przepisami prawnymi) pod adresem [www.dell.com/regulatory\\_compliance](http://www.dell.com/regulatory_compliance).

## Przed wykonaniem procedury

- 1 Wymontuj [podstawkę](#).
- 2 Wymontuj [pokrywę tylną](#).
- 3 Wymontuj [radiator](#).

## Procedura



**UWAGA:** Aby uniknąć uszkodzenia procesora, należy trzymać procesor tylko za boczne krawędzie.

- 1 Naciśnij dźwignię zwalnającą i pociągnij ją na zewnątrz, aby uwolnić ją spod zaczepu.
- 2 Odchyl dźwignię zwalnającą całkowicie do góry, aby otworzyć pokrywę procesora.

**3** Delikatnie wyjmij procesor z gniazda.

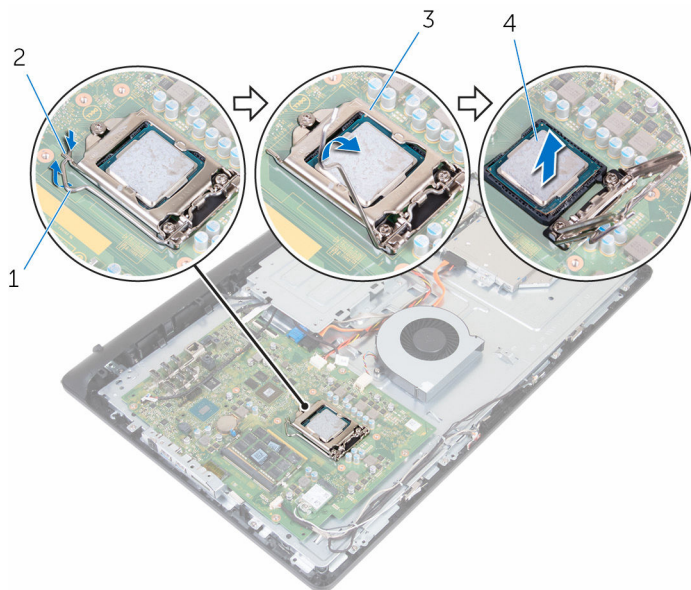

1 dźwignia zwalniająca



2 zaczep

3 pokrywa procesora



4 procesor

# Instalowanie procesora

---

-  **PRZESTROGA:** Przed przystąpieniem do wykonywania czynności wymagających otwarcia obudowy komputera należy zapoznać się z instrukcjami dotyczącymi bezpieczeństwa dostarczonymi z komputerem i wykonać procedurę przedstawioną w sekcji [Przed rozpoczęciem serwisowania komputera](#). Po zakończeniu pracy należy wykonać procedurę przedstawioną w sekcji [Po zakończeniu serwisowania komputera](#). Dodatkowe zalecenia dotyczące bezpieczeństwa można znaleźć na stronie Regulatory Compliance (Informacje o zgodności z przepisami prawnymi) pod adresem [www.dell.com/regulatory\\_compliance](http://www.dell.com/regulatory_compliance).
-  **OSTRZEŻENIE:** W przypadku wymiany procesora lub radiatora należy użyć pasty termoprzewodzącej dostarczonej w zestawie, aby zapewnić właściwe odprowadzanie ciepła.

## Procedura

-  **UWAGA:** Jeśli jest instalowany wcześniej używany procesor i ten sam radiator, można ponownie wykorzystać tę samą pastę termoprzewodzącą. W przypadku wymiany procesora lub radiatora należy użyć podkładki termoprzewodzącej dostarczonej w zestawie, aby zapewnić właściwe odprowadzanie ciepła.
-  **OSTRZEŻENIE:** Procesor należy prawidłowo umieścić w gnieździe, aby zapobiec uszkodzeniu procesora i komputera.
- 1 Upewnij się, że pokrywa procesora jest całkowicie otwarta.
  - 2 Dopasuj styk nr 1 procesora do styku nr 1 gniazda i włóż procesor do gniazda.
  - 3 Dopasuj nacięcia na procesorze do wypustek w gnieździe.
  - 4 Po prawidłowym osadzeniu procesora w gnieździe zamknij pokrywę procesora, przytrzymując dźwignię zwalniającą całkowicie otwartą.
-  **OSTRZEŻENIE:** Upewnij się, że wycięcie w pokrywie procesora znajduje się pod ogranicznikiem.



- 5 Odchyl dźwignię zwalniającą w dół i umieść ją pod zaczepem w pokrywie procesora.

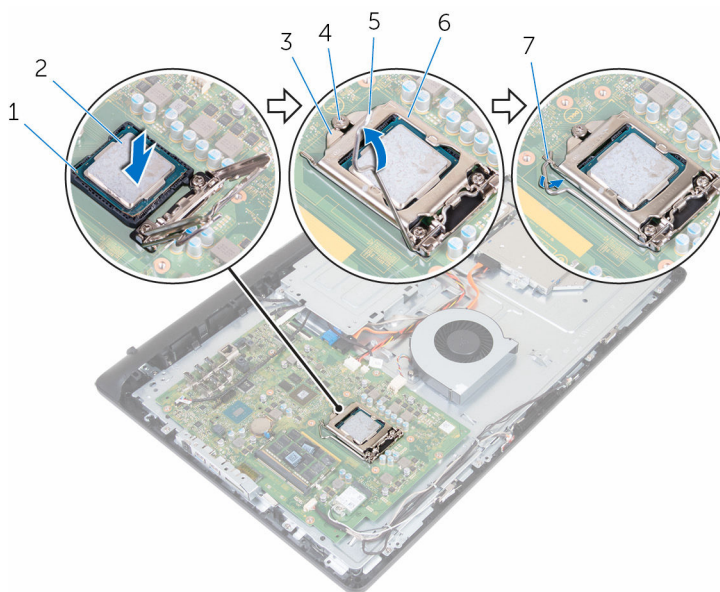

- |   |                               |   |                   |
|---|-------------------------------|---|-------------------|
| 1 | narożnik ze stykiem nr 1      | 2 | procesor          |
| 3 | wycięcie w pokrywie procesora | 4 | wypustka          |
| 5 | dźwignia zwalniająca          | 6 | pokrywa procesora |
| 7 | zaczep                        |   |                   |

## Po wykonaniu procedury

- 1 Zainstaluj [radiator](#).
- 2 Zainstaluj [pokrywę tylną](#).
- 3 Zainstaluj [podstawkę](#).

# Wymontowywanie mikrofonu

---



**PRZESTROGA:** Przed przystąpieniem do wykonywania czynności wymagających otwarcia obudowy komputera należy zapoznać się z instrukcjami dotyczącymi bezpieczeństwa dostarczonymi z komputerem i wykonać procedurę przedstawioną w sekcji [Przed rozpoczęciem serwisowania komputera](#). Po zakończeniu pracy należy wykonać procedurę przedstawioną w sekcji [Po zakończeniu serwisowania komputera](#). Dodatkowe zalecenia dotyczące bezpieczeństwa można znaleźć na stronie Regulatory Compliance (Informacje o zgodności z przepisami prawnymi) pod adresem [www.dell.com/regulatory\\_compliance](http://www.dell.com/regulatory_compliance).

## Przed wykonaniem procedury

- 1 Wymontuj [podstawkę](#).
- 2 Wymontuj [pokrywę tylną](#).

## Procedura



**UWAGA:** Lewego i prawego mikrofonu nie można zamieniać miejscami. Należy zwrócić uwagę na położenie mikrofonów, aby je potem poprawnie zainstalować.

- 1 Naciśnij mikrofon i wysuń go ze szczeliny w osłonie wyświetlacza.

2 Odłącz kabel mikrofonów od płyty mikrofonów.

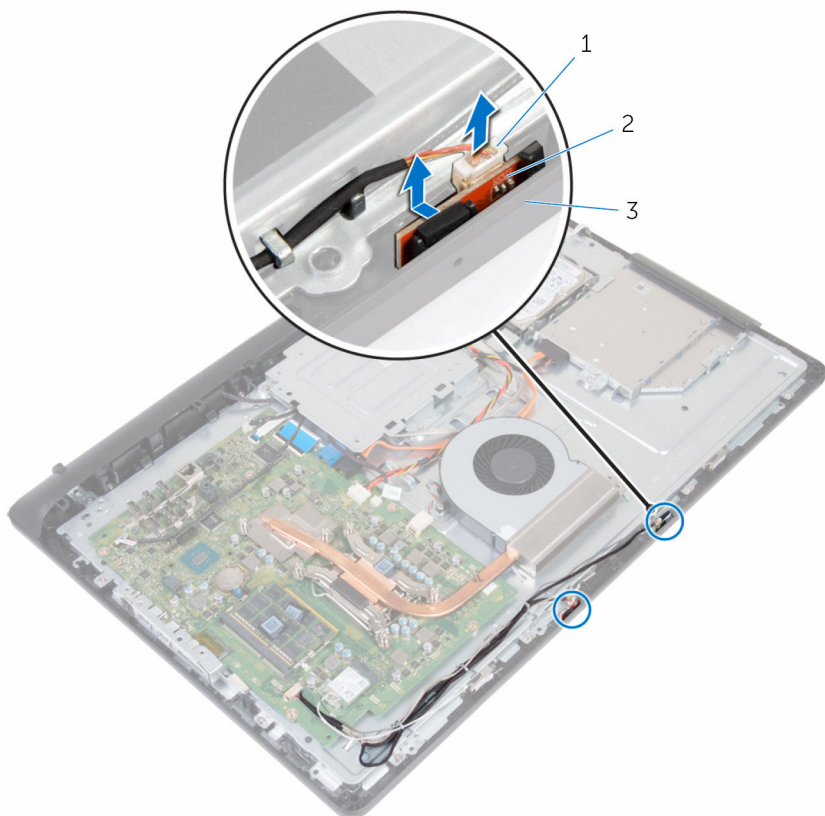

1 kabel mikrofonów  
3 osłona wyświetlacza

2 mikrofony (2)

# Instalowanie mikrofonu

---



**PRZESTROGA:** Przed przystąpieniem do wykonywania czynności wymagających otwarcia obudowy komputera należy zapoznać się z instrukcjami dotyczącymi bezpieczeństwa dostarczonymi z komputerem i wykonać procedurę przedstawioną w sekcji [Przed rozpoczęciem serwisowania komputera](#). Po zakończeniu pracy należy wykonać procedurę przedstawioną w sekcji [Po zakończeniu serwisowania komputera](#). Dodatkowe zalecenia dotyczące bezpieczeństwa można znaleźć na stronie Regulatory Compliance (Informacje o zgodności z przepisami prawnymi) pod adresem [www.dell.com/regulatory\\_compliance](http://www.dell.com/regulatory_compliance).

## Procedura



**UWAGA:** Lewego i prawego mikrofonu nie można zamieniać miejscami. Należy zwrócić uwagę na położenie mikrofonów, aby je potem poprawnie zainstalować.

- 1 Podłącz kabel mikrofonów do płyty mikrofonów.
- 2 Umieść płytę mikrofonów w szczelinie w osłonie wyświetlacza.
- 3 Umieść kabel mikrofonów w prowadnicach w pokrywie środkowej.

## Po wykonaniu procedury

- 1 Zainstaluj [pokrywę tylną](#).
- 2 Zainstaluj [podstawkę](#).

# Wymontowywanie kamery

---



**PRZESTROGA:** Przed przystąpieniem do wykonywania czynności wymagających otwarcia obudowy komputera należy zapoznać się z instrukcjami dotyczącymi bezpieczeństwa dostarczonymi z komputerem i wykonać procedurę przedstawioną w sekcji [Przed rozpoczęciem serwisowania komputera](#). Po zakończeniu pracy należy wykonać procedurę przedstawioną w sekcji [Po zakończeniu serwisowania komputera](#). Dodatkowe zalecenia dotyczące bezpieczeństwa można znaleźć na stronie Regulatory Compliance (Informacje o zgodności z przepisami prawnymi) pod adresem [www.dell.com/regulatory\\_compliance](http://www.dell.com/regulatory_compliance).

## Przed wykonaniem procedury

- 1 Wymontuj [podstawkę](#).
- 2 Wymontuj [pokrywę tylną](#).

## Procedura

- 1 Zanotuj rozmieszczenie kabli anteny, mikrofonu i kamery, a następnie wyjmij kable z przewodnic w osłonie wyświetlacza i pokrywie środkowej.
- 2 Palcami naciśnij zacisk mocujący i wyjmij zestaw kamery.
- 3 Odłącz kabel kamery od kamery.
- 4 Uwolnij zestaw kamery z zaczepu w osłonie wyświetlacza.

**5** Odklej kamerę od ramki kamery.

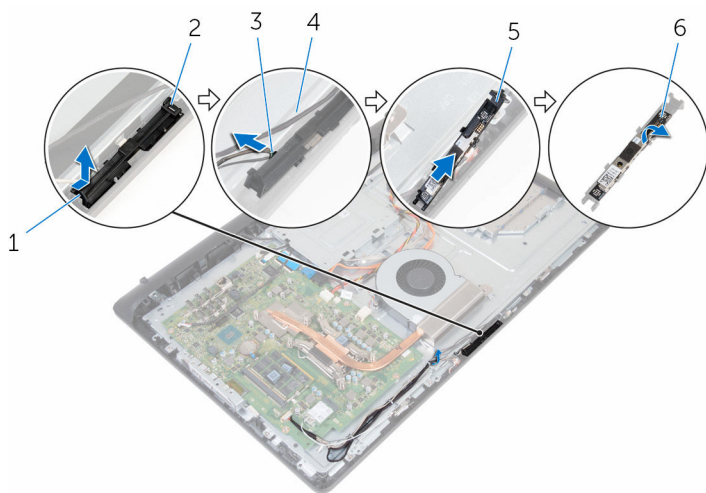

- 1 zacisk mocujący
- 3 kabel kamery
- 5 ramka kamery

- 2 zaczep
- 4 osłona wyświetlacza
- 6 kamera

# Instalowanie kamery

---



**PRZESTROGA:** Przed przystąpieniem do wykonywania czynności wymagających otwarcia obudowy komputera należy zapoznać się z instrukcjami dotyczącymi bezpieczeństwa dostarczonymi z komputerem i wykonać procedurę przedstawioną w sekcji [Przed rozpoczęciem serwisowania komputera](#). Po zakończeniu pracy należy wykonać procedurę przedstawioną w sekcji [Po zakończeniu serwisowania komputera](#). Dodatkowe zalecenia dotyczące bezpieczeństwa można znaleźć na stronie Regulatory Compliance (Informacje o zgodności z przepisami prawnymi) pod adresem [www.dell.com/regulatory\\_compliance](http://www.dell.com/regulatory_compliance).

## Procedura

- 1 Podłącz kamerę do ramki kamery.
- 2 Podłącz kabel kamery do kamery.
- 3 Umieść zestaw kamery w zaczepach w osłonie wyświetlacza.
- 4 Wciśnij zestaw kamery do szczeliny w osłonie wyświetlacza, aż zacisk mocujący zablokuje się w odpowiedniej pozycji.
- 5 Umieść kable anteny, mikrofonów i kamery w prowadnicach na pokrywie środkowej i osłonie wyświetlacza.

## Po wykonaniu procedury

- 1 Zainstaluj [pokrywę tylną](#).
- 2 Zainstaluj [podstawkę](#).

# Wymontowywanie płyty systemowej



**PRZESTROGA:** Przed przystąpieniem do wykonywania czynności wymagających otwarcia obudowy komputera należy zapoznać się z instrukcjami dotyczącymi bezpieczeństwa dostarczonymi z komputerem i wykonać procedurę przedstawioną w sekcji [Przed rozpoczęciem serwisowania komputera](#). Po zakończeniu pracy należy wykonać procedurę przedstawioną w sekcji [Po zakończeniu serwisowania komputera](#). Dodatkowe zalecenia dotyczące bezpieczeństwa można znaleźć na stronie Regulatory Compliance (Informacje o zgodności z przepisami prawnymi) pod adresem [www.dell.com/regulatory\\_compliance](http://www.dell.com/regulatory_compliance).



**UWAGA:** Znacznik serwisowy komputera znajduje się na płycie systemowej. Po wymianie płyty systemowej należy wprowadzić znacznik serwisowy w systemie BIOS.



**UWAGA:** Wymiana płyty systemowej powoduje usunięcie wszystkich zmian wprowadzonych w systemie BIOS za pomocą programu konfiguracji systemu. Po wymianie płyty systemowej trzeba ponownie wprowadzić żądane zmiany.



**UWAGA:** Przed odłączeniem kabli od płyty systemowej należy zanotować rozmieszczenie złączy, tak aby móc poprawnie podłączyć kable po wymianie płyty systemowej.

## Przed wykonaniem procedury

- 1 Wymontuj [podstawkę](#).
- 2 Wymontuj [pokrywę tylną](#).
- 3 Wymontuj [kartę sieci bezprzewodowej](#).
- 4 Wymontuj [moduły pamięci](#).
- 5 Wymontuj [radiator](#).
- 6 Wymontuj [procesor](#).
- 7 Wymontuj [wspornik uchwytu VESA](#).



# Procedura

- 1 Odłącz kable głośników, kamery i mikrofonów oraz wentylatora od płyty systemowej.

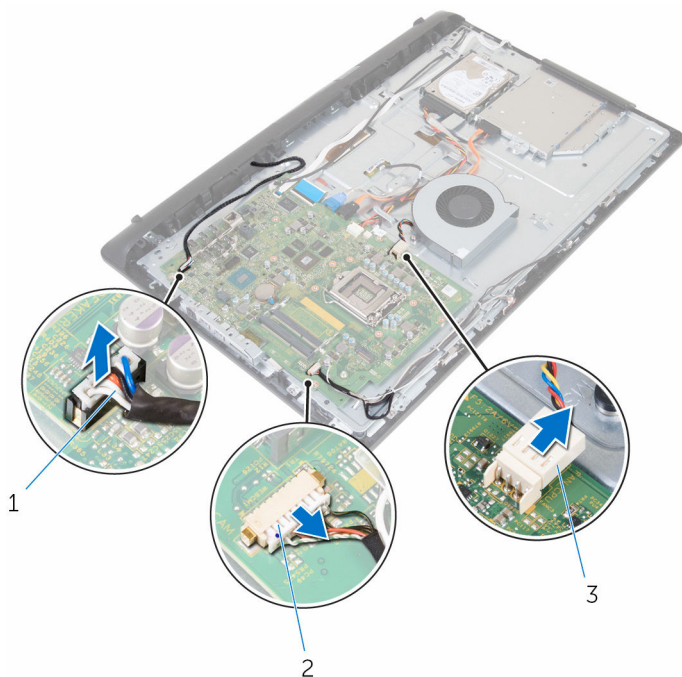

1 kabel głośników

2 kabel kamery i mikrofonów

3 kabel wentylatora

- 2 Odłącz kabel podświetlenia ekranu, kabel danych napędu dysków optycznych, kabel danych dysku twardego, kabel zasilania napędu dysków optycznych i dysku twardego oraz kabel płyty ekranu dotykowego od płyty systemowej.

- 3** Otwórz zatrzaski i odłącz kabel płyty przycisków sterowania i kabel wyświetlacza od płyty systemowej.

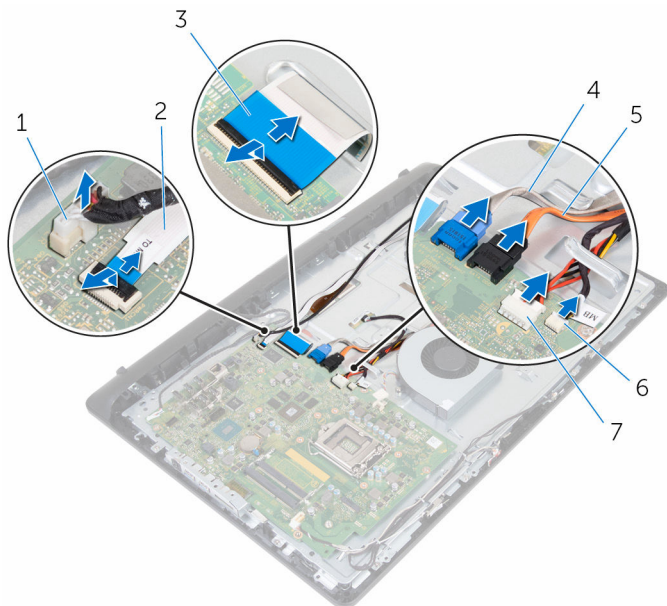

- |   |                                       |   |   |
|---|---------------------------------------|---|---|
| 1 | kabel podświetlenia ekranu            | 2 | kabel płyty przycisków sterowania                         |
| 3 | kabel wyświetlacza                    | 4 | kabel danych dysku twardego                               |
| 5 | kabel danych napędu dysków optycznych | 6 | kabel zasilania dysku twardego i napędu dysków optycznych |
| 7 | kabel płyty ekranu dotykowego         |   |   |
- 4** Wykręć śruby mocujące płytę systemową do pokrywy środkowej.
- 5** Zaczynając od wewnętrznej krawędzi, delikatnie unieś płytę systemową i uwolnij porty ze szczeliny w pokrywie środkowej.

6 Zdejmij płytę systemową z pokrywy środkowej.

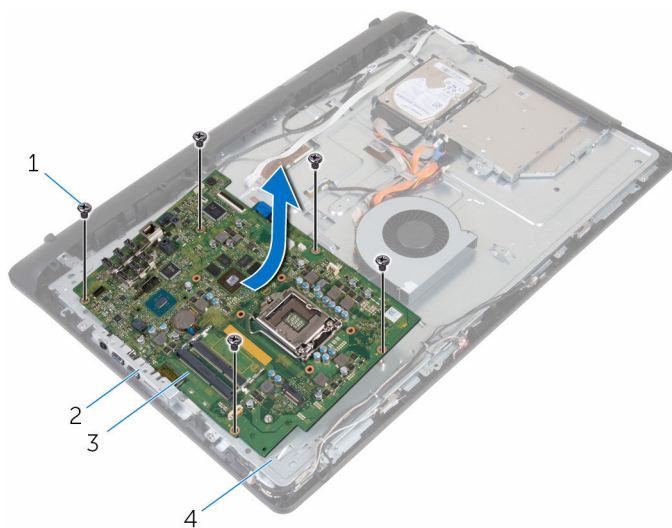

1 śruby (5)

2 szczeliny

3 płyta systemowa

4 pokrywa środkowa

# Instalowanie płyty systemowej

---

 **PRZESTROGA:** Przed przystąpieniem do wykonywania czynności wymagających otwarcia obudowy komputera należy zapoznać się z instrukcjami dotyczącymi bezpieczeństwa dostarczonymi z komputerem i wykonać procedurę przedstawioną w sekcji [Przed rozpoczęciem serwisowania komputera](#). Po zakończeniu pracy należy wykonać procedurę przedstawioną w sekcji [Po zakończeniu serwisowania komputera](#). Dodatkowe zalecenia dotyczące bezpieczeństwa można znaleźć na stronie Regulatory Compliance (Informacje o zgodności z przepisami prawnymi) pod adresem [www.dell.com/regulatory\\_compliance](http://www.dell.com/regulatory_compliance).

 **UWAGA:** Znacznik serwisowy komputera znajduje się na płycie systemowej. Po wymianie płyty systemowej należy wprowadzić znacznik serwisowy w systemie BIOS.

 **UWAGA:** Wymiana płyty systemowej powoduje usunięcie wszystkich zmian wprowadzonych w systemie BIOS za pomocą programu konfiguracji systemu. Po wymianie płyty systemowej trzeba ponownie wprowadzić żądane zmiany.

## Procedura

 **OSTRZEŻENIE:** Upewnij się, że pod płytą systemową nie ma żadnych kabli.

- 1 Wsuń porty płyty systemowej do szczelin w pokrywie środkowej, a następnie umieść płytę systemową na pokrywie środkowej.
- 2 Dopasuj otwory na śruby w płycie systemowej do otworów w pokrywie środkowej.
- 3 Wkręć śruby mocujące płytę systemową do pokrywy środkowej.
- 4 Podłącz kabel podświetlenia ekranu do płyty systemowej.
- 5 Podłącz płytę przycisków sterowania i kable wyświetlacza do złączy na płycie systemowej i naciśnij zatrzaski złączy, aby zamocować kable.
- 6 Podłącz kabel głośników, kabel płyty ekranu dotykowego, kabel danych dysku twardego, kabel danych napędu dysków optycznych, kabel zasilania dysku twardego i napędu dysków optycznych, kabel wentylatora, mikrofonu oraz kamery do płyty systemowej.

## Po wykonaniu procedury

- 1 Zainstaluj [moduły pamięci](#).
- 2 Zainstaluj [kartę sieci bezprzewodowej](#).
- 3 Zainstaluj [radiador](#).
- 4 Zainstaluj [procesor](#).

- 5 Zainstaluj [wspornik uchwytu VESA](#).
- 6 Zainstaluj [pokrywę tylną](#).
- 7 Zainstaluj [podstawkę](#).

# Wymontowywanie wspornika uchwytu VESA

---



**PRZESTROGA:** Przed przystąpieniem do wykonywania czynności wymagających otwarcia obudowy komputera należy zapoznać się z instrukcjami dotyczącymi bezpieczeństwa dostarczonymi z komputerem i wykonać procedurę przedstawioną w sekcji [Przed rozpoczęciem serwisowania komputera](#). Po zakończeniu pracy należy wykonać procedurę przedstawioną w sekcji [Po zakończeniu serwisowania komputera](#). Dodatkowe zalecenia dotyczące bezpieczeństwa można znaleźć na stronie Regulatory Compliance (Informacje o zgodności z przepisami prawnymi) pod adresem [www.dell.com/regulatory\\_compliance](http://www.dell.com/regulatory_compliance).

## Przed wykonaniem procedury

- 1 Wymontuj [podstawkę](#).
- 2 Wymontuj [pokrywę tylną](#).

## Procedura

- 1 Zanotuj ułożenie kabla głośników pod wspornikiem uchwytu VESA i wyjmij kabel z przewodnic.
- 2 Wykręć śruby mocujące wspornik uchwytu VESA do pokrywy środkowej.

**3** Wyjmij wspornik uchwytu VESA z pokrywy środkowej.

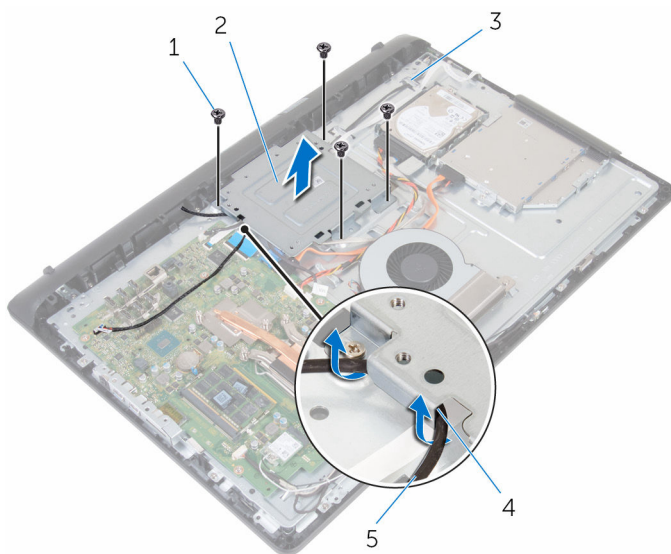

1 śruby (4)

3 pokrywa środkowa

5 kabel głośników

2 wspornik uchwytu VESA

4 prowadnice

# Instalowanie wspornika uchwytu VESA

---



**PRZESTROGA:** Przed przystąpieniem do wykonywania czynności wymagających otwarcia obudowy komputera należy zapoznać się z instrukcjami dotyczącymi bezpieczeństwa dostarczonymi z komputerem i wykonać procedurę przedstawioną w sekcji [Przed rozpoczęciem serwisowania komputera](#). Po zakończeniu pracy należy wykonać procedurę przedstawioną w sekcji [Po zakończeniu serwisowania komputera](#). Dodatkowe zalecenia dotyczące bezpieczeństwa można znaleźć na stronie Regulatory Compliance (Informacje o zgodności z przepisami prawnymi) pod adresem [www.dell.com/regulatory\\_compliance](http://www.dell.com/regulatory_compliance).

## Procedura

- 1 Wyrównaj otwory na śruby we wsporniku uchwytu VESA z otworami w ramie środkowej.
- 2 Wkręć śruby mocujące wspornik uchwytu VESA do ramy środkowej.
- 3 Umieść kabel głośników w prowadnicach na wsporniku uchwytu VESA.

## Po wykonaniu procedury

- 1 Zainstaluj [pokrywę tylną](#).
- 2 Zainstaluj [podstawkę](#).



# Wymontowywanie pokrywy głośników

---



**PRZESTROGA:** Przed przystąpieniem do wykonywania czynności wymagających otwarcia obudowy komputera należy zapoznać się z instrukcjami dotyczącymi bezpieczeństwa dostarczonymi z komputerem i wykonać procedurę przedstawioną w sekcji [Przed rozpoczęciem serwisowania komputera](#). Po zakończeniu pracy należy wykonać procedurę przedstawioną w sekcji [Po zakończeniu serwisowania komputera](#). Dodatkowe zalecenia dotyczące bezpieczeństwa można znaleźć na stronie Regulatory Compliance (Informacje o zgodności z przepisami prawnymi) pod adresem [www.dell.com/regulatory\\_compliance](http://www.dell.com/regulatory_compliance).

## Przed wykonaniem procedury

- 1 Wymontuj [podstawkę](#).
- 2 Wymontuj [pokrywę tylną](#).

## Procedura

- 1 Wykręć śruby mocujące pokrywę głośników do pokrywy środkowej.
- 2 Palcami podważ pokrywę głośników, aby ją oddzielić od pokrywy środkowej.

3 Zdejmij pokrywę głośników z zestawu wyświetlacza.

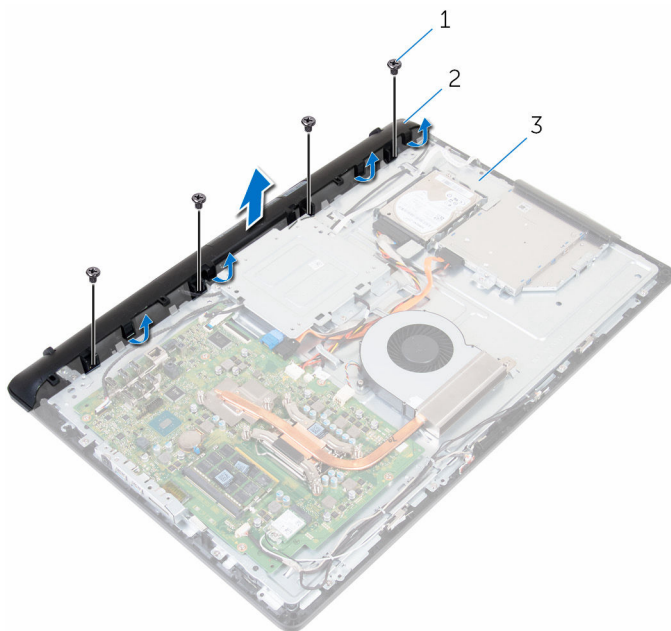

1 śruby (4)

2 pokrywa głośników

3 pokrywa środkowa

# Instalowanie pokrywy głośników

---



**PRZESTROGA:** Przed przystąpieniem do wykonywania czynności wymagających otwarcia obudowy komputera należy zapoznać się z instrukcjami dotyczącymi bezpieczeństwa dostarczonymi z komputerem i wykonać procedurę przedstawioną w sekcji [Przed rozpoczęciem serwisowania komputera](#). Po zakończeniu pracy należy wykonać procedurę przedstawioną w sekcji [Po zakończeniu serwisowania komputera](#). Dodatkowe zalecenia dotyczące bezpieczeństwa można znaleźć na stronie Regulatory Compliance (Informacje o zgodności z przepisami prawnymi) pod adresem [www.dell.com/regulatory\\_compliance](http://www.dell.com/regulatory_compliance).

## Procedura

- 1 Dopasuj otwory na śruby na pokrywie głośników do otworów w pokrywie środkowej i załóż pokrywę.
- 2 Wkręć śruby mocujące pokrywę głośników do pokrywy środkowej.

## Po wykonaniu procedury

- 1 Zainstaluj [pokrywę tylną](#).
- 2 Zainstaluj [podstawkę](#).

# Wymontowywanie głośników

---



**PRZESTROGA:** Przed przystąpieniem do wykonywania czynności wymagających otwarcia obudowy komputera należy zapoznać się z instrukcjami dotyczącymi bezpieczeństwa dostarczonymi z komputerem i wykonać procedurę przedstawioną w sekcji [Przed rozpoczęciem serwisowania komputera](#). Po zakończeniu pracy należy wykonać procedurę przedstawioną w sekcji [Po zakończeniu serwisowania komputera](#). Dodatkowe zalecenia dotyczące bezpieczeństwa można znaleźć na stronie Regulatory Compliance (Informacje o zgodności z przepisami prawnymi) pod adresem [www.dell.com/regulatory\\_compliance](http://www.dell.com/regulatory_compliance).

## Przed wykonaniem procedury

- 1 Wymontuj [podstawkę](#).
- 2 Wymontuj [pokrywę tylną](#).
- 3 Wymontuj [pokrywę głośników](#).

## Procedura

- 1 Odłącz kabel głośników od płyty systemowej.
- 2 Wyjmij kabel głośników z prowadnicy na wsporniku uchwyty VESA.
- 3 Zanotuj sposób poprowadzenia kabla głośników w osłonie wyświetlacza i wyjmij kabel z prowadnicy.

4 Wyjmij głośniki razem z kablem z zestawu wyświetlacza.

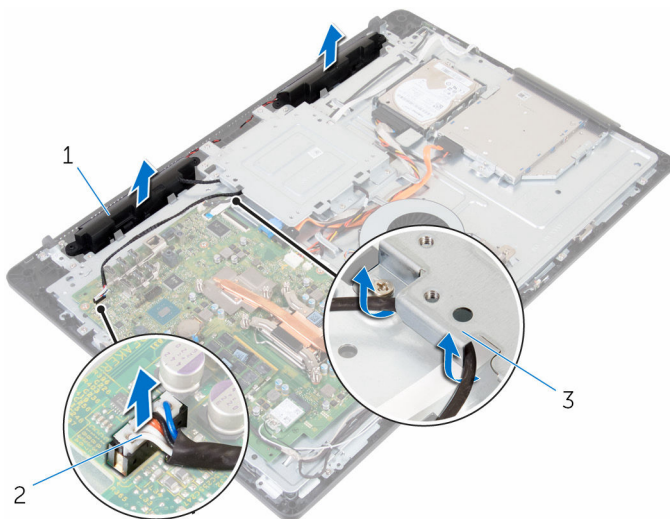

1 głośniki (2)

2 kabel głośników

3 wspornik uchwytu VESA

# Instalowanie głośników

---



**PRZESTROGA:** Przed przystąpieniem do wykonywania czynności wymagających otwarcia obudowy komputera należy zapoznać się z instrukcjami dotyczącymi bezpieczeństwa dostarczonymi z komputerem i wykonać procedurę przedstawioną w sekcji [Przed rozpoczęciem serwisowania komputera](#). Po zakończeniu pracy należy wykonać procedurę przedstawioną w sekcji [Po zakończeniu serwisowania komputera](#). Dodatkowe zalecenia dotyczące bezpieczeństwa można znaleźć na stronie Regulatory Compliance (Informacje o zgodności z przepisami prawnymi) pod adresem [www.dell.com/regulatory\\_compliance](http://www.dell.com/regulatory_compliance).

## Procedura

- 1 Umieść głośniki w zestawie wyświetlacza, dopasowując je do wypustek.
- 2 Umieść kabel głośników w prowadnicy w osłonie wyświetlacza.
- 3 Poprowadź kabel głośników przez wspornik uchwytu VESA.
- 4 Podłącz kabel głośników do płyty systemowej.

## Po wykonaniu procedury

- 1 Zainstaluj [pokrywę głośników](#).
- 2 Zainstaluj [pokrywę tylną](#).
- 3 Zainstaluj [podstawkę](#).

# Wymontowywanie płyty przycisków sterujących

---



**PRZESTROGA:** Przed przystąpieniem do wykonywania czynności wymagających otwarcia obudowy komputera należy zapoznać się z instrukcjami dotyczącymi bezpieczeństwa dostarczonymi z komputerem i wykonać procedurę przedstawioną w sekcji [Przed rozpoczęciem serwisowania komputera](#). Po zakończeniu pracy należy wykonać procedurę przedstawioną w sekcji [Po zakończeniu serwisowania komputera](#). Dodatkowe zalecenia dotyczące bezpieczeństwa można znaleźć na stronie Regulatory Compliance (Informacje o zgodności z przepisami prawnymi) pod adresem [www.dell.com/regulatory\\_compliance](http://www.dell.com/regulatory_compliance).

## Przed wykonaniem procedury

- 1 Wymontuj [podstawkę](#).
- 2 Wymontuj [pokrywę tylną](#).

## Procedura

- 1 Odciągnij zacisk mocujący od płyty przycisków sterowania i wyjmij płytę z gniazda w osłonie wyświetlacza.

- 2 Otwórz zatrzask i odłącz kabel płyty przycisków sterowania od płyty przycisków sterowania.

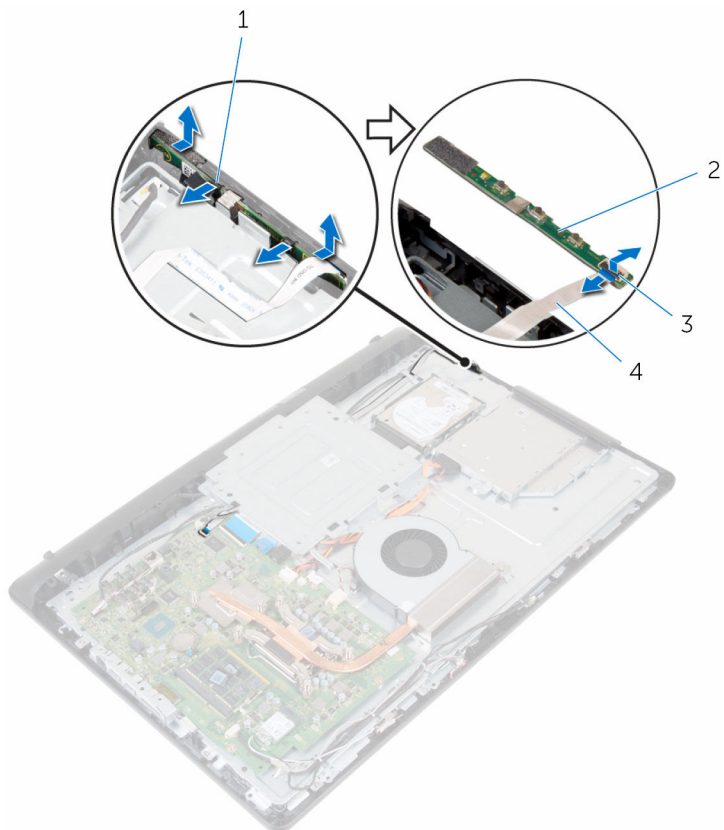

1 zaciski mocujące (2)

3 zatrzask

2 płyta przycisków sterowania

4 kabel płyty przycisków sterowania



# Instalowanie płyty przycisków sterujących

---



**PRZESTROGA:** Przed przystąpieniem do wykonywania czynności wymagających otwarcia obudowy komputera należy zapoznać się z instrukcjami dotyczącymi bezpieczeństwa dostarczonymi z komputerem i wykonać procedurę przedstawioną w sekcji [Przed rozpoczęciem serwisowania komputera](#). Po zakończeniu pracy należy wykonać procedurę przedstawioną w sekcji [Po zakończeniu serwisowania komputera](#). Dodatkowe zalecenia dotyczące bezpieczeństwa można znaleźć na stronie Regulatory Compliance (Informacje o zgodności z przepisami prawnymi) pod adresem [www.dell.com/regulatory\\_compliance](http://www.dell.com/regulatory_compliance).

## Procedura

- 1 Dopasuj przyciski na płycie przycisków sterowania do przycisków w osłonie wyświetlacza.
- 2 Podłącz kabel płyty przycisków sterowania do płyty przycisków sterowania i naciśnij zatrzask złącza, aby zamocować kabel.
- 3 Włóż płytę przycisków sterowania do szczeliny w osłonie wyświetlacza, aż zaciski mocujące zablokują płytę.
- 4 Umieść kabel płyty przycisków sterowania w prowadnicach i przyklej kabel płyty przycisków sterowania do pokrywy środkowej.

## Po wykonaniu procedury

- 1 Zainstaluj [pokrywę tylną](#).
- 2 Zainstaluj [podstawkę](#).

# Wymontowywanie pokrywy środkowej

---



**PRZESTROGA:** Przed przystąpieniem do wykonywania czynności wymagających otwarcia obudowy komputera należy zapoznać się z instrukcjami dotyczącymi bezpieczeństwa dostarczonymi z komputerem i wykonać procedurę przedstawioną w sekcji [Przed rozpoczęciem serwisowania komputera](#). Po zakończeniu pracy należy wykonać procedurę przedstawioną w sekcji [Po zakończeniu serwisowania komputera](#). Dodatkowe zalecenia dotyczące bezpieczeństwa można znaleźć na stronie Regulatory Compliance (Informacje o zgodności z przepisami prawnymi) pod adresem [www.dell.com/regulatory\\_compliance](http://www.dell.com/regulatory_compliance).

## Przed wykonaniem procedury

- 1 Wymontuj [podstawkę](#).
- 2 Wymontuj [pokrywę tylną](#).
- 3 Wymontuj [napęd dysków optycznych](#).
- 4 Wymontuj [dysk twardy](#).
- 5 Wymontuj [kartę sieci bezprzewodowej](#).
- 6 Wymontuj [radiator](#).
- 7 Wymontuj [wentylator](#).
- 8 Wymontuj [płyte systemową](#).
- 9 Wymontuj [wspornik uchwytu VESA](#).
- 10 Wymontuj [pokrywe głośników](#).

## Procedura

- 1 Zannotuj przebieg kabli anteny, kamery i mikrofonów, płyty ekranu dotykowego oraz napędu dysków optycznych i dysku twardego, a następnie wyjmij kable z przewodnic w pokrywie środkowej.
- 2 Odłącz kabel płyty ekranu dotykowego i kabel podświetlenia ekranu od panelu wyświetlacza.

**3** Odklej kabel płyty przycisków sterowania od pokrywy środkowej.

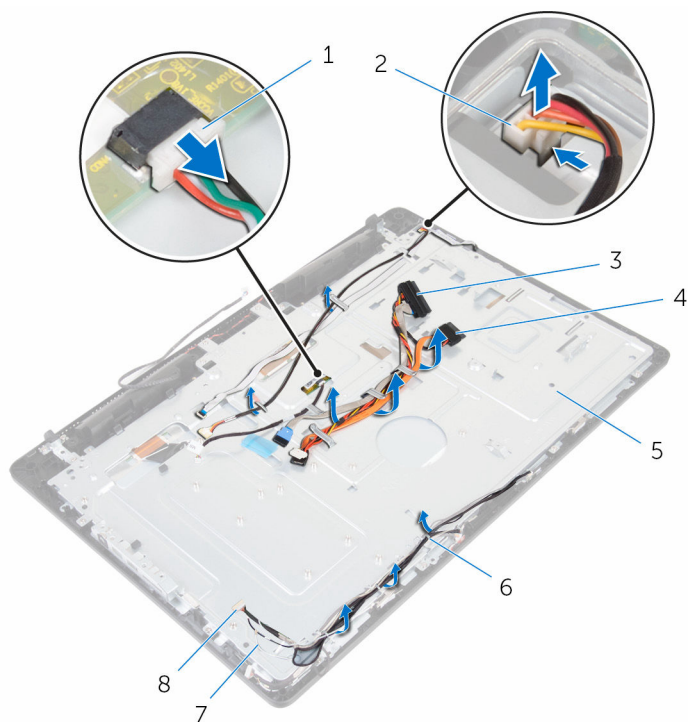

- |   |                               |   |                                |
|---|-------------------------------|---|--------------------------------|
| 1 | kabel płyty ekranu dotykowego | 2 | kabel podświetlenia ekranu     |
| 3 | kabel dysku twardego          | 4 | kabel napędu dysków optycznych |
| 5 | pokrywa środkowa              | 6 | przewodnice                    |
| 7 | kable antenowe (2)            | 8 | kabel kamery i mikrofonów      |

4 Wykręć śruby mocujące pokrywę środkową do zestawu wyświetlacza.

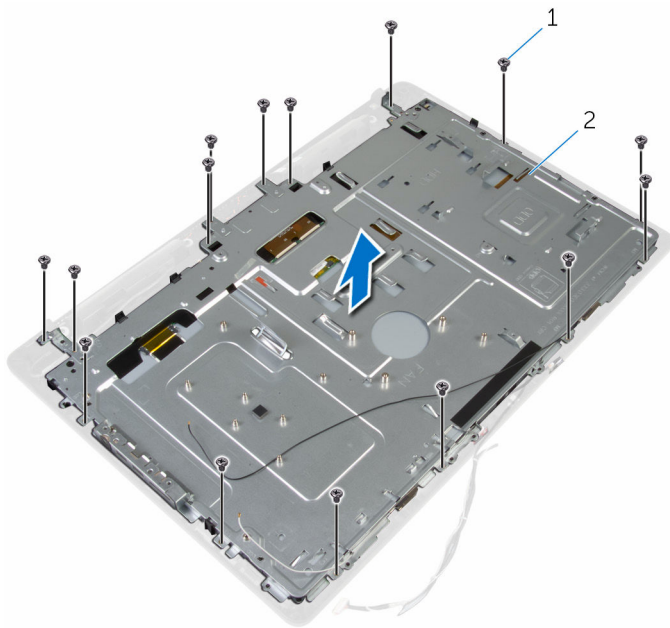

1 śruby (16)

2 zestaw wyświetlacza

- 5** Wykręć śruby mocujące pokrywę środkową do panelu wyświetlacza.

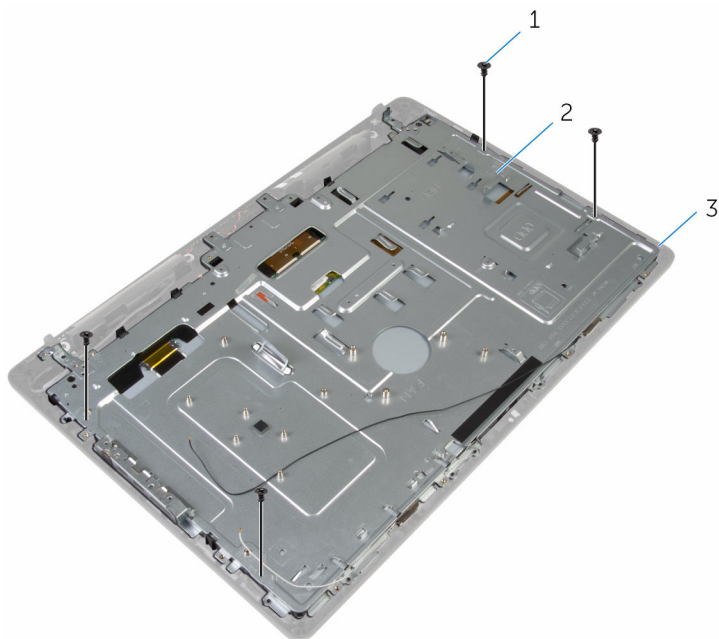

1 śruby (4)

2 zestaw wyświetlacza

- 6** Uwolnij pokrywę środkową z zaczepów w zestawie wyświetlacza.

- 7** Przełóż kabel wyświetlacza przez otwór w zestawie wyświetlacza.

8 Zdejmij pokrywę środkową z zestawu wyświetlacza.

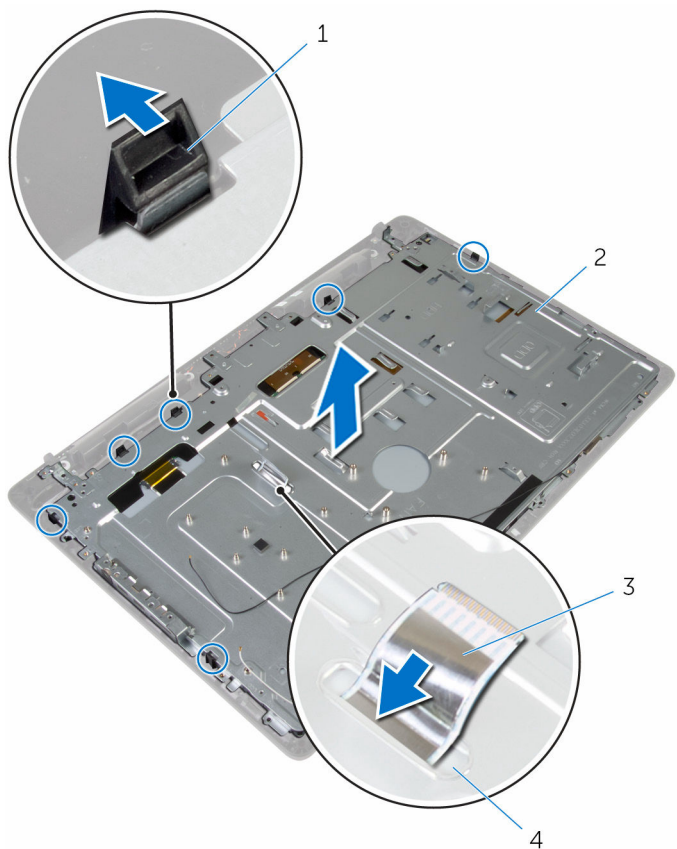

1 zaczepy (6)

3 kabel wyświetlacza

2 pokrywa środkowa

4 szczelina

# Instalowanie pokrywy środkowej

---

 **PRZESTROGA:** Przed przystąpieniem do wykonywania czynności wymagających otwarcia obudowy komputera należy zapoznać się z instrukcjami dotyczącymi bezpieczeństwa dostarczonymi z komputerem i wykonać procedurę przedstawioną w sekcji [Przed rozpoczęciem serwisowania komputera](#). Po zakończeniu pracy należy wykonać procedurę przedstawioną w sekcji [Po zakończeniu serwisowania komputera](#). Dodatkowe zalecenia dotyczące bezpieczeństwa można znaleźć na stronie Regulatory Compliance (Informacje o zgodności z przepisami prawnymi) pod adresem [www.dell.com/regulatory\\_compliance](http://www.dell.com/regulatory_compliance).

## Procedura

 **OSTRZEŻENIE:** Upewnij się, że pod pokrywą środkową nie ma żadnych kabli.

- 1 Dopasuj szczeliny w pokrywie środkowej do zaczepów w zestawie wyświetlacza.
- 2 Przelóż kabel wyświetlacza przez otwór w pokrywie środkowej.
- 3 Umieść pokrywę środkową na zestawie wyświetlacza i wciśnij, aż zaczepy zostaną zablokowane.
- 4 Wkręć śruby mocujące pokrywę środkową do zestawu wyświetlacza.
- 5 Umieść kable anteny, kamery i mikrofonu, płyty ekranu dotykowego, napędu dysków optycznych i dysku twardego w prowadnicach w pokrywie środkowej.
- 6 Podłącz kabel płyty przycisków sterowania do pokrywy środkowej.
- 7 Podłącz kabel płyty ekranu dotykowego i kabel podświetlenia ekranu do panelu wyświetlacza.

## Po wykonaniu procedury

- 1 Zainstaluj [pokrywę głośników](#).
- 2 Zainstaluj [wspornik uchwyty VESA](#).
- 3 Zainstaluj [płyte systemową](#).
- 4 Zainstaluj [wentylator](#).
- 5 Zainstaluj [radiator](#).
- 6 Zainstaluj [kartę sieci bezprzewodowej](#).
- 7 Zainstaluj [dysk twarde](#).
- 8 Zainstaluj [napęd dysków optycznych](#).

- 9 Zainstaluj [pokrywę tylną](#).
- 10 Zainstaluj [podstawkę](#).



# Wymontowywanie gumowych nóżek



**PRZESTROGA:** Przed przystąpieniem do wykonywania czynności wymagających otwarcia obudowy komputera należy zapoznać się z instrukcjami dotyczącymi bezpieczeństwa dostarczonymi z komputerem i wykonać procedurę przedstawioną w sekcji [Przed rozpoczęciem serwisowania komputera](#). Po zakończeniu pracy należy wykonać procedurę przedstawioną w sekcji [Po zakończeniu serwisowania komputera](#). Dodatkowe zalecenia dotyczące bezpieczeństwa można znaleźć na stronie Regulatory Compliance (Informacje o zgodności z przepisami prawnymi) pod adresem [www.dell.com/regulatory\\_compliance](http://www.dell.com/regulatory_compliance).

## Przed wykonaniem procedury

- 1 Wymontuj [podstawkę](#).
- 2 Wymontuj [pokrywę tylną](#).
- 3 Wymontuj [napęd dysków optycznych](#).
- 4 Wymontuj [dysk twardy](#).
- 5 Wymontuj [kartę sieci bezprzewodowej](#).
- 6 Wymontuj [radiator](#).
- 7 Wymontuj [wentylator](#).
- 8 Wymontuj [płyte systemową](#).
- 9 Wymontuj [wspornik uchwytu VESA](#).
- 10 Wymontuj [pokrywę głośników](#).
- 11 Wymontuj [pokrywę środkową](#).

## Procedura

- 1 Wykręć śrubę mocującą gumową nóżkę do zestawu wyświetlacza.

2 Wymij gumową nóżkę z osłony wyświetlacza.

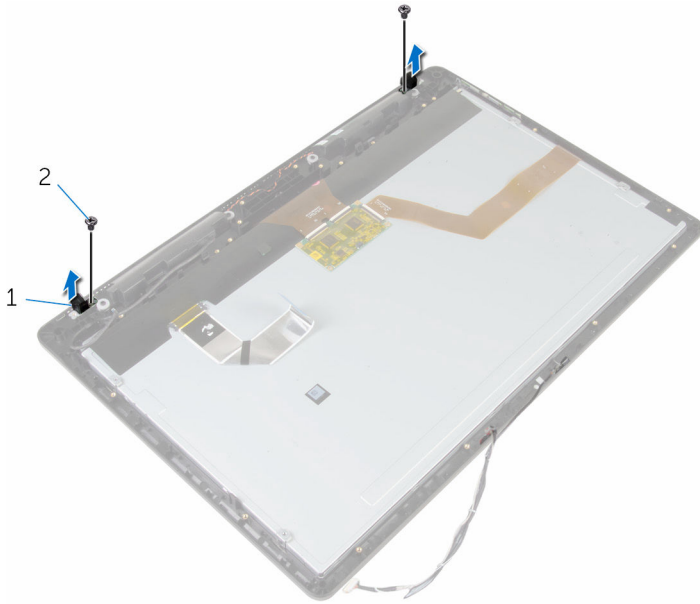

1 gumowe nóżki (2)

2 śruby (2)

3 zestaw wyświetlacza

# Instalowanie gumowych nóżek

---



**PRZESTROGA:** Przed przystąpieniem do wykonywania czynności wymagających otwarcia obudowy komputera należy zapoznać się z instrukcjami dotyczącymi bezpieczeństwa dostarczonymi z komputerem i wykonać procedurę przedstawioną w sekcji [Przed rozpoczęciem serwisowania komputera](#). Po zakończeniu pracy należy wykonać procedurę przedstawioną w sekcji [Po zakończeniu serwisowania komputera](#). Dodatkowe zalecenia dotyczące bezpieczeństwa można znaleźć na stronie Regulatory Compliance (Informacje o zgodności z przepisami prawnymi) pod adresem [www.dell.com/regulatory\\_compliance](http://www.dell.com/regulatory_compliance).

## Procedura

- 1 Dopasuj otwory na śruby w gumowej nóżce do otworów w osłonie wyświetlacza.
- 2 Wkręć śrubę mocującą gumową nóżkę do zestawu wyświetlacza.

## Po wykonaniu procedury

- 1 Zainstaluj [pokrywę środkową](#).
- 2 Zainstaluj [pokrywę głośników](#).
- 3 Zainstaluj [wspornik uchwyty VESA](#).
- 4 Zainstaluj [płytę systemową](#).
- 5 Zainstaluj [wentylator](#).
- 6 Zainstaluj [radiator](#).
- 7 Zainstaluj [kartę sieci bezprzewodowej](#).
- 8 Zainstaluj [dysk twardy](#).
- 9 Zainstaluj [napęd dysków optycznych](#).
- 10 Zainstaluj [pokrywę tylną](#).
- 11 Zainstaluj [podstawkę](#).

# Wymontowywanie zestawu wyświetlacza

---



**PRZESTROGA:** Przed przystąpieniem do wykonywania czynności wymagających otwarcia obudowy komputera należy zapoznać się z instrukcjami dotyczącymi bezpieczeństwa dostarczonymi z komputerem i wykonać procedurę przedstawioną w sekcji [Przed rozpoczęciem serwisowania komputera](#). Po zakończeniu pracy należy wykonać procedurę przedstawioną w sekcji [Po zakończeniu serwisowania komputera](#). Dodatkowe zalecenia dotyczące bezpieczeństwa można znaleźć na stronie Regulatory Compliance (Informacje o zgodności z przepisami prawnymi) pod adresem [www.dell.com/regulatory\\_compliance](http://www.dell.com/regulatory_compliance).

## Przed wykonaniem procedury

- 1 Wymontuj [podstawkę](#).
- 2 Wymontuj [pokrywę tylną](#).
- 3 Wymontuj [napęd dysków optycznych](#).
- 4 Wymontuj [dysk twardy](#).
- 5 Wymontuj [kartę sieci bezprzewodowej](#).
- 6 Wymontuj [radiator](#).
- 7 Wymontuj [wentylator](#).
- 8 Wymontuj [mikrofon](#).
- 9 Wykonaj punkty od 1 do 4 procedury [„Wymontowywanie kamery”](#).
- 10 Wymontuj [płyte systemową](#).
- 11 Wymontuj [wspornik uchwytu VESA](#).
- 12 Wymontuj [pokrywe głośników](#).
- 13 Wymontuj [głośniki](#).
- 14 Wymontuj [płyte przycisków sterowania](#).
- 15 Wymontuj [pokrywe środkową](#).
- 16 Wymontuj [gumowe nóżki](#).

## Procedura

Po wykonaniu czynności wstępnych pozostanie zestaw wyświetlacza.

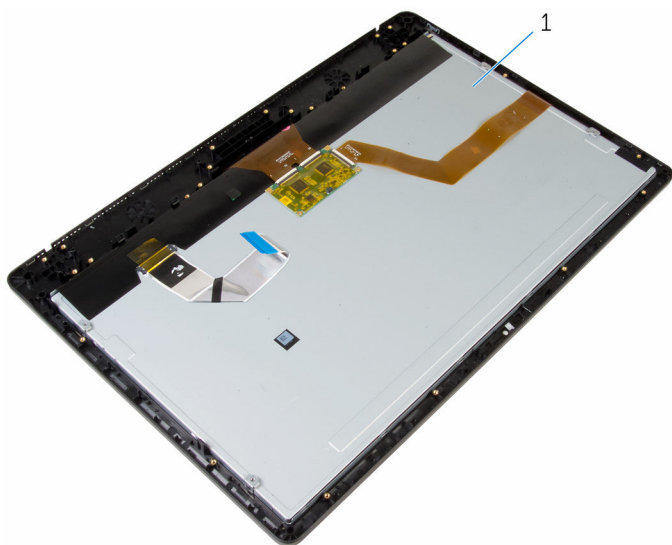

1 zestaw wyświetlacza

# Instalowanie zestawu wyświetlacza

---



**PRZESTROGA:** Przed przystąpieniem do wykonywania czynności wymagających otwarcia obudowy komputera należy zapoznać się z instrukcjami dotyczącymi bezpieczeństwa dostarczonymi z komputerem i wykonać procedurę przedstawioną w sekcji [Przed rozpoczęciem serwisowania komputera](#). Po zakończeniu pracy należy wykonać procedurę przedstawioną w sekcji [Po zakończeniu serwisowania komputera](#). Dodatkowe zalecenia dotyczące bezpieczeństwa można znaleźć na stronie Regulatory Compliance (Informacje o zgodności z przepisami prawnymi) pod adresem [www.dell.com/regulatory\\_compliance](http://www.dell.com/regulatory_compliance).

## Procedura

Położ zestaw wyświetlacza na płaskiej powierzchni.

## Po wykonaniu procedury

- 1 Zainstaluj [gumowe nóżki](#).
- 2 Zainstaluj [pokrywę środkową](#).
- 3 Zainstaluj [płyte przycisków sterowania](#).
- 4 Zainstaluj [głośniki](#).
- 5 Zainstaluj [pokrywę głośników](#).
- 6 Zainstaluj [wspornik uchwytu VESA](#).
- 7 Zainstaluj [płyte systemową](#).
- 8 Wykonaj punkty od 2 do 5 procedury [„Instalowanie kamery”](#).
- 9 Zainstaluj [mikrofon](#).
- 10 Zainstaluj [wentylator](#).
- 11 Zainstaluj [radiator](#).
- 12 Zainstaluj [kartę sieci bezprzewodowej](#).
- 13 Zainstaluj [dysk twardy](#).
- 14 Zainstaluj [napęd dysków optycznych](#).
- 15 Zainstaluj [pokrywę tylną](#).
- 16 Zainstaluj [podstawkę](#).

# Czyszczenie zapomnianych haseł

**!** **PRZESTROGA:** Przed przystąpieniem do wykonywania czynności wymagających otwarcia obudowy komputera należy zapoznać się z instrukcjami dotyczącymi bezpieczeństwa dostarczonymi z komputerem i wykonać procedurę przedstawioną w sekcji [Przed rozpoczęciem serwisowania komputera](#). Po zakończeniu pracy należy wykonać procedurę przedstawioną w sekcji [Po zakończeniu serwisowania komputera](#). Dodatkowe zalecenia dotyczące bezpieczeństwa można znaleźć na stronie Regulatory Compliance (Informacje o zgodności z przepisami prawnymi) pod adresem [www.dell.com/regulatory\\_compliance](http://www.dell.com/regulatory_compliance).

## Procedura

- 1 Wymontuj [podstawkę](#).
- 2 Wymontuj [pokrywę tylną](#).
- 3 Odszukaj zworki hasła na płycie systemowej.



**UWAGA:** Aby uzyskać więcej informacji na temat położenia zworki, zobacz [„Elementy płyty systemowej”](#).

- 4 Zdejmij wtyk ze zworki hasła.

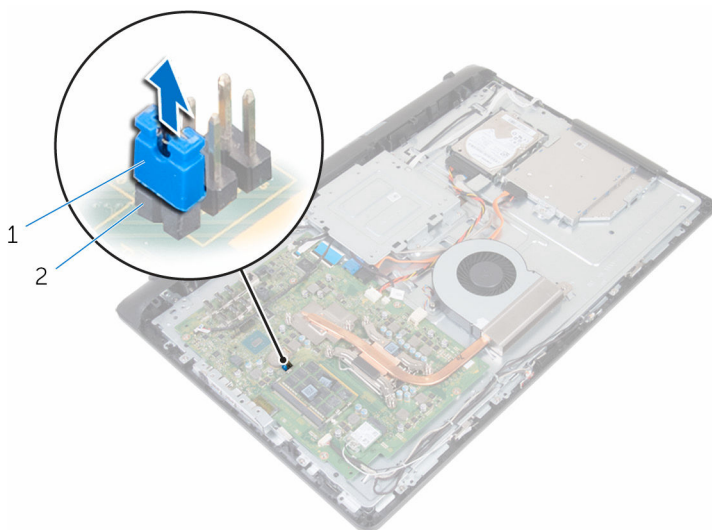

1 wtyk zworki

2 zworki hasła

- 5 Zainstaluj [pokrywę tylną](#).
- 6 Zainstaluj [podstawkę](#).
- 7 Włącz komputer i poczekaj, aż system operacyjny zostanie całkowicie załadowany.
- 8 Wyłącz komputer.
- 9 Wymontuj [podstawkę](#).
- 10 Wymontuj [pokrywę tylną](#).
- 11 Załóż wtyk na zwornik hasła.

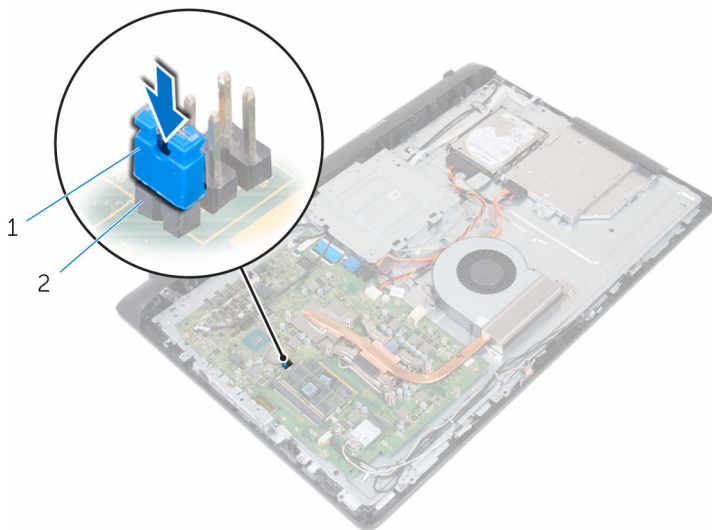

1 wtyk zwornika

2 zwornik hasła

- 12 Zainstaluj [pokrywę tylną](#).
- 13 Zainstaluj [podstawkę](#).



# Czyszczenie ustawień CMOS

**! PRZESTROGA:** Przed przystąpieniem do wykonywania czynności wymagających otwarcia obudowy komputera należy zapoznać się z instrukcjami dotyczącymi bezpieczeństwa dostarczonymi z komputerem i wykonać procedurę przedstawioną w sekcji [Przed rozpoczęciem serwisowania komputera](#). Po zakończeniu pracy należy wykonać procedurę przedstawioną w sekcji [Po zakończeniu serwisowania komputera](#). Dodatkowe zalecenia dotyczące bezpieczeństwa można znaleźć na stronie Regulatory Compliance (Informacje o zgodności z przepisami prawnymi) pod adresem [www.dell.com/regulatory\\_compliance](http://www.dell.com/regulatory_compliance).

## Przed wykonaniem procedury

- 1 Wymontuj [podstawkę](#).
- 2 Wymontuj [pokrywę tylną](#).

## Procedura

- 1 Odszukaj zwornik CMOS na płycie systemowej.

**✎ UWAGA:** Aby uzyskać więcej informacji na temat położenia zworników, zobacz [„Elementy płyty systemowej”](#).

- 2 Zdejmij wtyk zwornika ze styków hasła i załóż go na styki CMOS.
- 3 Zdejmij wtyk zwornika ze styków CMOS i załóż go na styki hasła.

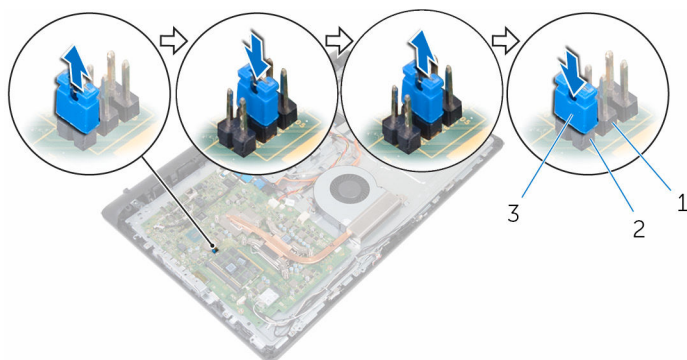

- 1 zwornik CMOS
- 3 wtyk zwornika

- 2 zwornik hasła

## Po wykonaniu procedury

- 1 Zainstaluj [pokrywę tylną](#).
- 2 Zainstaluj [podstawkę](#).

# Ładowanie systemu BIOS

---

Ładowanie systemu BIOS może być konieczne, kiedy jest dostępna aktualizacja lub po wymianie płyty systemowej. Wykonaj następujące czynności, aby załadować system BIOS:

- 1 Włącz komputer.
- 2 Przejdź do [www.dell.com/support](http://www.dell.com/support).
- 3 Kliknij pozycję **Product Support** (Wsparcie dla produktu), wprowadź znacznik serwisowy laptopa, a następnie kliknij przycisk **Submit** (Prześlij).  
 **UWAGA:** Jeśli nie masz znacznika serwisowego, skorzystaj z funkcji automatycznego wykrywania znacznika albo ręcznie wyszukaj model swojego komputera.
- 4 Kliknij pozycję **Drivers & downloads** (Sterowniki i pliki do pobrania).
- 5 Wybierz system operacyjny zainstalowany na komputerze.
- 6 Przewiń stronę w dół i rozwiń pozycję **BIOS**.
- 7 Kliknij przycisk **Download File (Pobierz plik)**, aby pobrać najnowszą wersję systemu BIOS dla komputera.
- 8 Zapisz plik aktualizacji systemu BIOS. Po zakończeniu pobierania przejdź do folderu, w którym plik został zapisany.
- 9 Kliknij dwukrotnie ikonę pliku aktualizacji systemu BIOS i postępuj zgodnie z instrukcjami wyświetlanymi na ekranie.

# Uzyskiwanie pomocy i kontakt z firmą Dell

---

## Narzędzia pomocy technicznej do samodzielnego wykorzystania

Aby uzyskać informacje i pomoc dotyczącą korzystania z produktów i usług firmy Dell, można skorzystać z następujących zasobów internetowych:

|   |  |
|---|--|
| Informacje o produktach i usługach firmy Dell   | <a href="http://www.dell.com">www.dell.com</a>   |
| Windows 8.1 i Windows 10  | Dell Help & Support (Pomoc i obsługa techniczna firmy Dell)<br>             |
| Windows 10  | Get started App<br>   |
| Windows 8.1   | Help + Tips app<br>   |
| Uzyskiwanie pomocy w systemie Windows 8, Windows 8.1 i Windows 10   | W usłudze wyszukiwania systemu Windows wpisz <b>Pomoc i obsługa techniczna</b> , a następnie naciśnij klawisz <b>Enter</b> .                                 |
| Uzyskiwanie pomocy w systemie Windows 7   | Kliknij kolejno <b>Start</b> → <b>Pomoc i obsługa techniczna</b> .   |
| Pomoc online dla systemu operacyjnego   | <a href="http://www.dell.com/support/windows">www.dell.com/support/windows</a><br><a href="http://www.dell.com/support/linux">www.dell.com/support/linux</a> |
| Informacje o rozwiązywaniu problemów, podręczniki, instrukcje konfiguracji, dane techniczne produktów, blogi pomocy technicznej, sterowniki, aktualizacje oprogramowania itd. | <a href="http://www.dell.com/support">www.dell.com/support</a>   |

Informacje o systemie operacyjnym,  
konfigurowaniu i użytkowaniu komputera,  
tworzeniu kopii zapasowych danych,  
wykonywaniu procedur diagnostycznych itd.

Zobacz *Ja i mój Dell* na stronie internetowej  
[www.dell.com/support/manuals](http://www.dell.com/support/manuals).

## Kontakt z firmą Dell

Aby skontaktować się z działem sprzedaży, pomocy technicznej lub obsługi klienta firmy Dell, zobacz [www.dell.com/contactdell](http://www.dell.com/contactdell).



**UWAGA:** Dostępność usług różni się w zależności od produktu i kraju, a niektóre z nich mogą być niedostępne w Twoim regionie.



**UWAGA:** W przypadku braku aktywnego połączenia z Internetem informacje kontaktowe można znaleźć na fakturze, w dokumencie dostawy, na rachunku lub w katalogu produktów firmy Dell.